

Dell™ S320/S320wi projektor

Brugervejledning

Bemærkninger, advarsler og varsler



BEMÆRK: Et BEMÆRKNING-piktogram indeholder væsentlig information, som hjælper dig til bedre brug af din computer.



ADVARSEL: En ADVARSEL angiver potentiel beskadigelse af hardware eller tab af data, hvis vejledningerne ikke følges.



VARSEL: Et VARSEL-piktogram angiver en risiko for materiel beskadigelse, personlig skade eller død.

Vi forbeholder os retten til at ændre informationerne i dette dokument uden varsel.

©2012 DellInc. Alle rettigheder forbeholdt.

Enhver form for reproduktion af disse materialer er strengt forbudt uden skriftlig tilladelse fra Dell Inc.

Varemærker brugt i denne tekst: *Dell* og *DELL* bomærket er varemærker for Dell Inc.; *DLP* og *DLP* bomærket er varemærker for TEXAS INSTRUMENTS INCORPORATED; *Microsoft* og *Windows* er enten varemærker eller registrerede varemærker for Microsoft Corporation i USA og/eller i andre lande.

Andre varemærker og handelsnavne, der bliver brugt i dette dokument, kan enten referere til rettighedsindehaveren af disse varemærker og til navnene på deres produkter. Dell Inc. fralægger sig ethvert ejendomsforhold til varemærker og handelsnavne forskellig fra deres egne.

Model S320/S320wi

September 2012 Rev. A00

Indhold

1	Din Dell-projektor	7
	Om din projektor	10
	Om den interaktive pen	11
2	Tilslutning af projektoren	13
	Installation af det trådløse modulsæt, som tilbehør	14
	Installation af det interaktive modulsæt, som tilbehør	15
	Installation af RJ45 sættet, som tilbehør	16
	Tilslutning til en computer	17
	Tilslutning af computer med et VGA kabel	17
	Skærm loop-through forbindelse med VGA kabler	18
	Tilslutning af computer med et RS232 kabel	19
	Tilslutning af en computer med et USB-kabel	20
	Tilslutning af en computer med en trådløs dongle (tilbehør)	21
	Tilslutning til DVD-afspiller	22
	Tilslutning af DVD-afspiller med et S-videokabel	22
	Tilslutning af en dvd-afspiller med et komposit video-kabel	23
	Tilslutning af en dvd-afspiller med et komponentvideokabel	24
	Tilslutning af en dvd-afspiller med et HDMI kabel	25

Tilslutning til lokalområdenetværk	26
Til projicering af et billede og til kontrol af projektoren tilsluttet et netværk med et RJ45 kabel.	26
Tilslutning til kommerciel RS232 kontrolboks	27
Tilslutning af den interaktive pen	28
3 Brug af din projektor	30
Tænd for din projektor	30
Sådan slukker du for projektoren	30
Justering af det projicerede billede	31
Øgning af projektorhøjde	31
Sænkning af projektorhøjde	31
Indstilling af projektorfokusering	32
Justering af projektionsbilledstørrelse	33
Brug af kontrolpanelet	35
Brug af fjernbetjening	37
Sådan bruges den interaktive pen	40
OSD advarselsmeddelelse - lavt batteri	41
Knapkombinationer	41
Brug af håndledsrem	42
Anbringelse af fjernbetjeningens batterier	43
Sådan oplades den interaktive pen	44
Introduktion af docking-opladeren (tilbehør)	45
Opladning af den interaktive pens batteri med docking-opladeren	47
Fjernbetjeningens operationsafstand	49

Virkningsafstand med Interactive Pen	50
Brug af On-Screen Display (Skærmvisning)	51
INPUT SOURCE (INPUT-KILDE)	51
AUTO ADJUST (AUTOM. JUSTERING)	52
BRIGHTNESS/CONTRAST (LYSSTYRKE/ KONTRAST)	53
VIDEO MODE (VIDEO-TILSTAND)	53
VOLUME (LYDSTYRKE)	54
AUDIO INPUT (LYD-INPUT)	54
ADVANCED SETTINGS (AVANCEREDE INDSTILLINGER)	55
LANGUAGE (SPROG)	74
HELP (HJÆLP)	74
Installation af trådløs netværkning	75
Aktiver trådløs forbindelse på projektoren	76
Installer program-softwaren for trådløs forbindelse på din computer	77
Start den trådløse applikation	81
Installation "Presentation to Go (PtG)"	84
PtG Viewer	85
Photo Viewer (Billed-viewer)	85
PtG/Photo Function Introduction (Indledning PtG/Billed funktion)	86
PtG Overview (PtG oversigt)	86
Photo Overview (Billedoversigt)	87
Beskrivelse af knapper	87
Installering af program-softwaren til den PtG-omformerer på din computer	88
Brug af PtG-omformerer	88
Indtallation af lydprojektion	90
Aktiver trådløs eller netværksforbindelse på projektoren	92

	Installer program-softwaren for trådløs forbindelse på din computer	93
	Start den trådløse applikation	94
	Login (Log ind)	95
	Styring af projektoren via web-administratio (på trådløse netværker)	96
	Konfigurering af netværksindstillingen	96
	Adgang til Web Management	96
	Styring af projektoren via web-administrationen (Netværk RJ45 sættet er tilbehør til S320-modellen)	111
	Konfigurering af netværksindstillingen	111
	Adgang til Web Management	111
	Managing Properties (Styring af funktioner)	112
	Lav programsymbol	126
4	Fejlfinding på din projektor	127
	fejlfinding af din interaktive pen	131
	Styresignaler	133
	Interactive Pen LED styresignaler	134
	Udskiftning af lampe	135
5	Specifikationer	137
6	Sådan kontakter du Dell	144
	Kontakt elInstruction	145
	Sådan kontakter du Crestron	146
7	Tillæg: Ordliste	147

Din Dell-projektor

Din projektor leveres med alle de dele, der er vist nedenfor. Kontroller, at du har alle delene, og kontakt Dell, hvis der mangler noget.

S320 standard pakke - indhold

Strømkabel

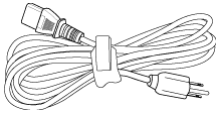

1,8 m VGA kabel (VGA til VGA)

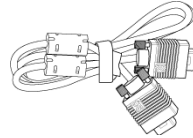

AAA batterier (2)



Fjernbetjening

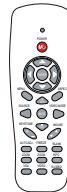

CD med brugervejledning og -dokumentation

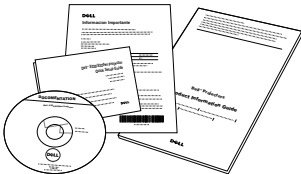

Dell interaktiv trådløs dongle (tilbehør)

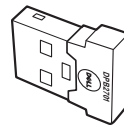

S320wi standard pakke - indhold

Strømkabel

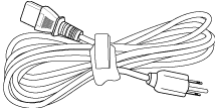

1,8 m VGA kabel (VGA til VGA)

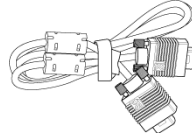

AAA batterier (2)



Fjernbetjening



CD med brugervejledning og -dokumentation

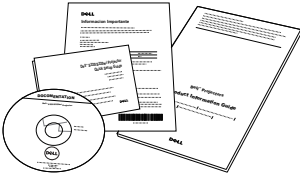

Interaktiv Pen

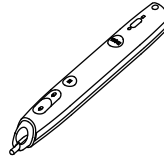

Håndledsrem



Spids (10 ekstra pennespids)er



Interwrite Workspace CD



2 m mini-USB kabel (USB-A til mini-USB-B)

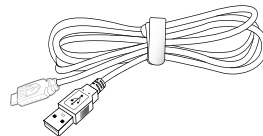

S320wi standard pakke - indhold

5 m mini-USB kabel (USB-A til mini-USB-B)

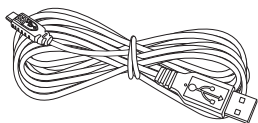

USB kabel (USB-A til USB-B)

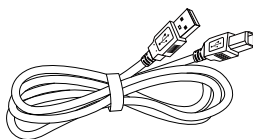

Dell interaktiv trådløs dongle (tilbehør)

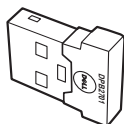

Om din projektor

Set oppefra

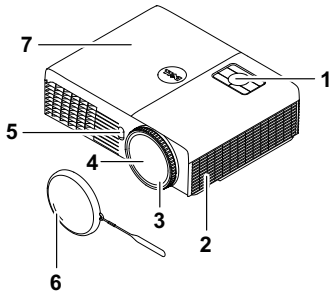

Set nedefra

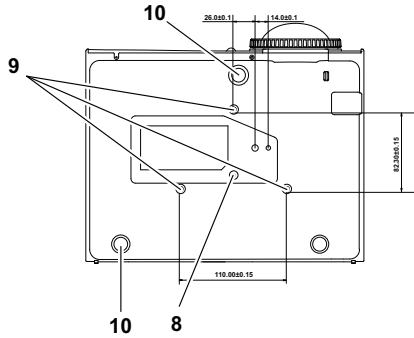

1	Kontrolpanel
2	5W højttaler
3	Fokusering
4	Linse
5	IR-modtagere
6	Linsedæksel
7	Lampedæksel
8	Monteringshuller til montering på væg: Skruehul M3 x 6,5 mm dybt. Anbefalet drejningsmoment <8 kgf-cm
9	Monteringshul til trefod: Indsæt møtrik 1/4"×20 UNC
10	Hældningsjusteringshjul

Om den interaktive pen

Set oppefra

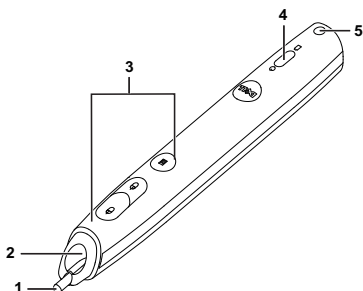

Set nedefra

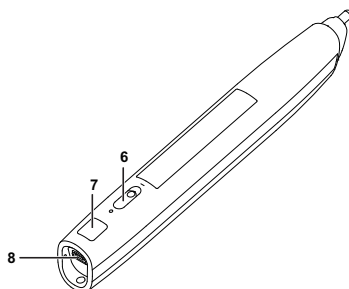

1	Udskiftelig pennespids
2	Linse
3	Styreknapper
4	LED indikatorer
5	Håndledsrem
6	Tænd/sluk-kontakt
7	Stik til firmware-opgradering
8	Mini-USB opladningsstik



BEMÆRK: Tilbehør (kan købes separat), eller følger med din S320wi.



ADVARSEL: Anvisninger omkring sikkerhed

- 1 Projektoren må ikke bruges nær apparater, der frembringer meget varme.
- 2 Projektoren må ikke bruges i områder, hvor der er meget støv. Støvet kan forårsage, at systemet svigter, og projektoren vil nedlukkes automatisk.
- 3 Kontroller, at projektoren er monteret i et område med god ventilation.
- 4 Bloker ikke ventilationsprækkerne og -åbningerne på projektoren.
- 5 Kontroller, at projektoren anvendes i et omgivende temperaturområde på mellem 5° C og 35° C.
- 6 Rør ikke ventilationsudgangen, da den kan være meget varm, når projektoren er tændt eller lige efter, at der er slukket for den.
- 7 Stir ikke ind i linsen, når projektoren er tændt, da det kan skade øjnene.

8 Når projektoren er tændt, anbring ikke nogen ting i nærheden af eller foran projektoren og tildæk ikke linsen, da varmen kan få tingene til at smelte eller brænde.

9 Brug ikke den trådløse projektor nær cardiac-pacemakere.

10 Brug ikke den trådløse projektor nær medicinsk udstyr.

11 Brug ikke den trådløse projektor nær mikrobølgeovne.



BEMÆRK:

- Forsøg ikke selv at montere projektoren på væggen. Den skal installeres af en kvalificeret tekniker.
- Anbefalet vægmonteringsæt (P/N: 4TVT8/V3RTH). For yderligere oplysninger, se Dell Support webstedet på support.dell.com.
- For yderligere oplysninger, se *Sikkerhedsinformation*, som følger med projektoren.
- S320/S320wi projektoren er kun beregnet til indendørs brug.

Tilslutning af projektoren

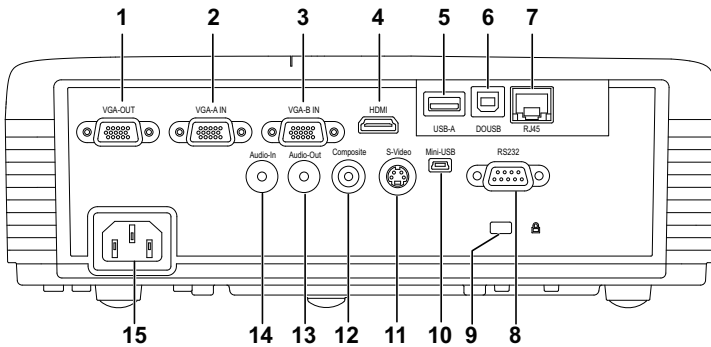

1	VGA-A udgangsstik (skærmgennemsløjfning)	9	Åbning til sikkerhedskabel
2	VGA-A indgangs- (D-sub)- stik	10	Mini-USB (Mini-type-B)-stik for fjernmus, interaktive funktioner og firmware-opgradering
3	VGA-B indgangs- (D-sub)- stik	11	S-videostik
4	HDMI stik	12	Komposit videostik
5	USB type A-stik til USB Viewer (integreret på S320wi-modellen)	13	Lydudgangsstik
6	USB type B-stik til USB-skærm (integreret på S320wi-modellen)	14	Lydindgangsstik
7	RJ45-stik (integreret på S320wi-modellen)	15	Netledningsstik
8	RS232-stik		



ADVARSEL: Inden du begynder nogle af procedurerne i dette afsnit, skal du følge Anvisninger omkring sikkerhed, som beskrevet på side 11.

Installation af det trådløse modulsæt, som tilbehør

Din projektor skal være installeret med det trådløse modulsæt, hvis du ønsker at bruge et trådløst netværk. Se "Installation af trådløs netværkning" på side 75. Det trådløse modulsæt er ikke inkluderet i din S320 projektor. Du kan købe den på Dell's websted på www.dell.com.

 **BEMÆRK:** Trådløse modulsæt, integreret i din S320wi.

Installationstrinene er beskrevet nedenfor:

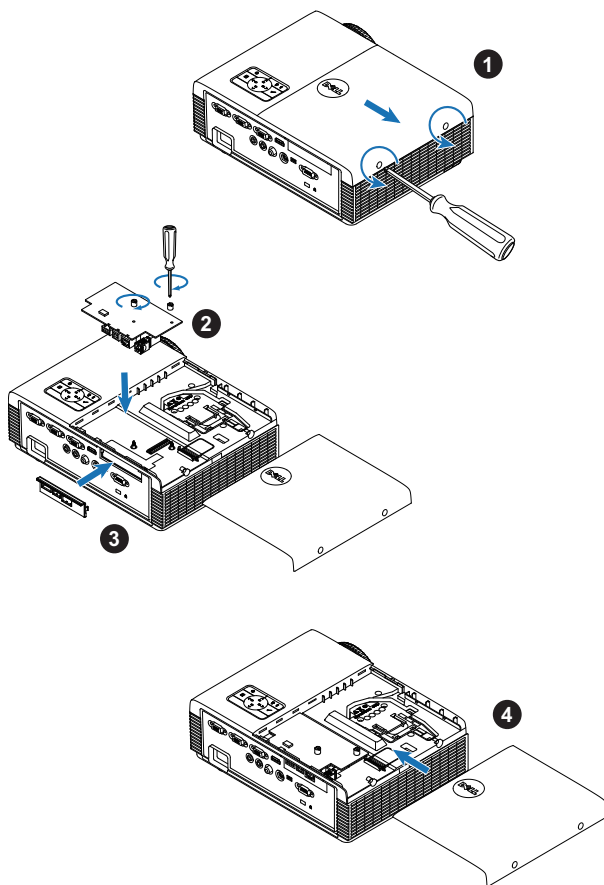

Installation af det interaktive modulsæt, som tilbehør

Din projektor skal installeres med det interaktive modulsæt, hvis du ønsker at bruge de interaktive funktioner. Det interaktive modulsæt er ikke inkluderet i din S320 projektor. Du kan købe den på Dell's websted på www.dell.com.

 **BEMÆRK:** Interaktiv modulsæt, integreret i din S320wi.

Installationstrinene er beskrevet nedenfor:

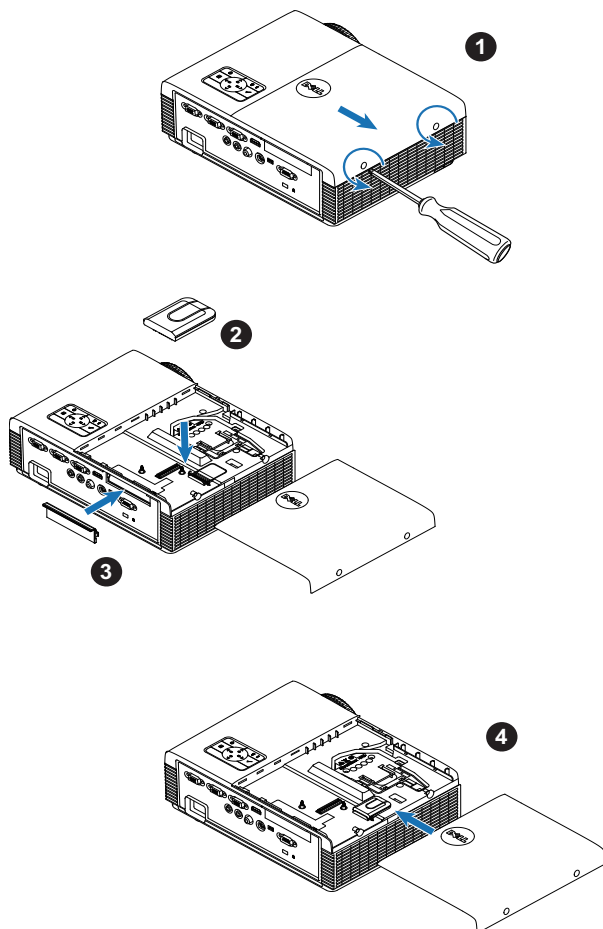

Installation af RJ45 sættet, som tilbehør

Din projektor skal installeres med RJ45 sættet, hvis du ønsker at bruge netværksfunktionen. RJ45 sættet er ikke inkluderet i din S320 projektor. Du kan købe den på Dell's websted på www.dell.com.

 **BEMÆRK:** RJ45 er inkluderet i din S320wi.

Installationstrinene er beskrevet nedenfor:

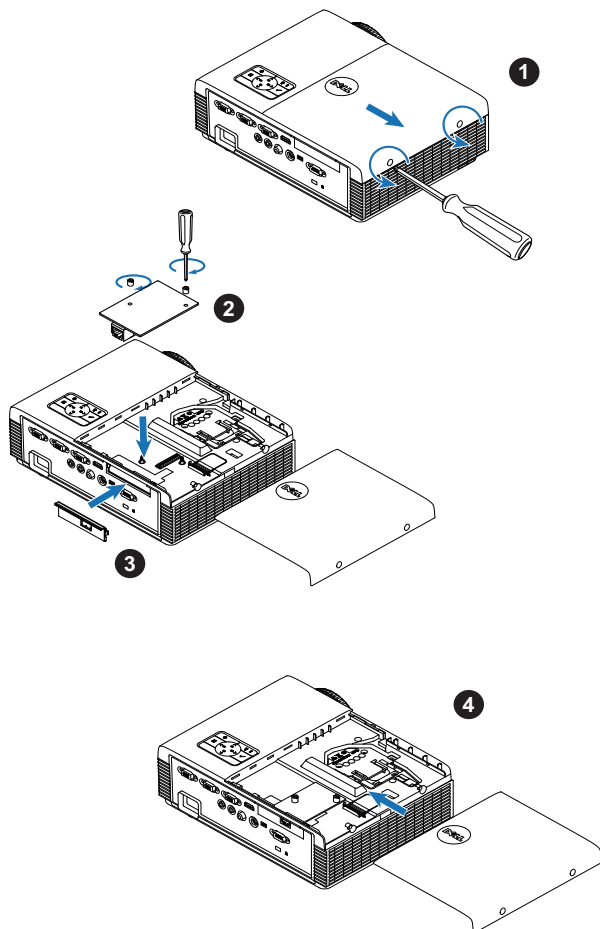

Tilslutning til en computer

Tilslutning af computer med et VGA kabel

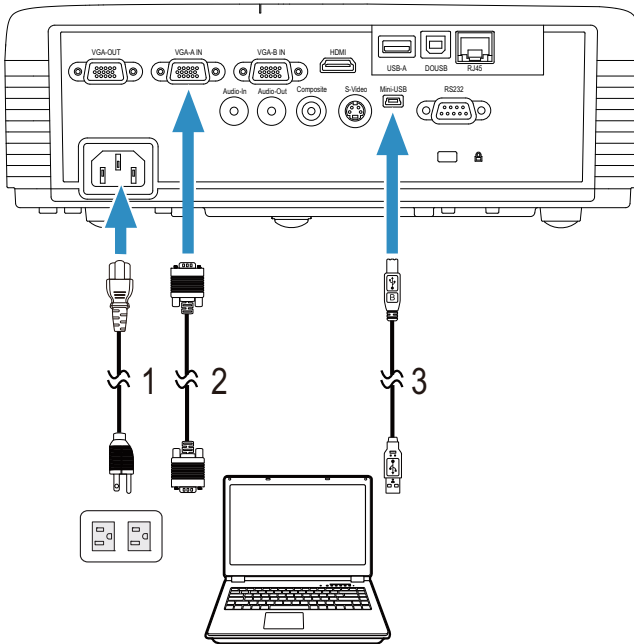

1	Netledning
2	VGA til VGA kabel
3	USB-A til mini USB-B kabel



BEMÆRK: Mini USB kablet skal være forbundet, hvis du ønsker at bruge "Næste side" og "Foregående side" på fjernbetjeningen.

Skærm loop-through forbindelse med VGA kabler

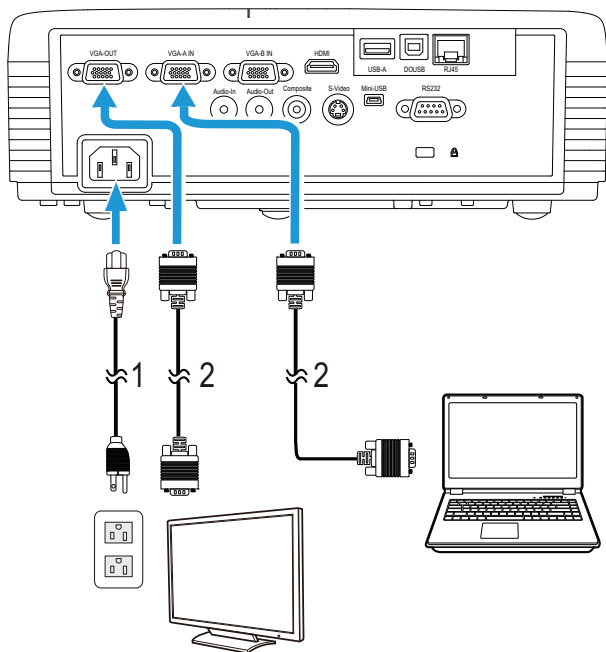

1	Netledning
2	VGA til VGA kabel



BEMÆRK: Der følger kun ét VGA kabel med projektoren. Et ekstra VGA kabel kan anskaffes via Dell webstedet på www.dell.com.

Tilslutning af computer med et RS232 kabel

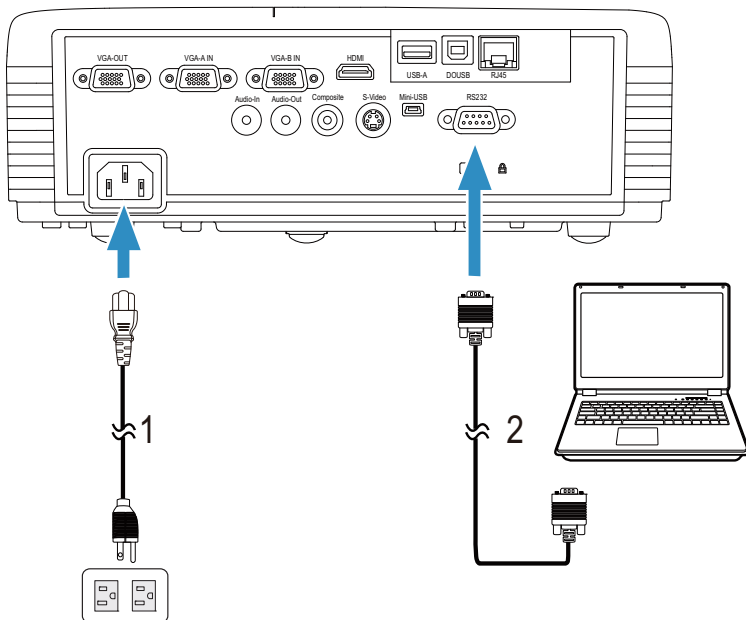

1	Netledning
2	RS232-kabel (9-ben D-sub hunstik-til-hunstik ben2-3 skift)



BEMÆRK: RS232-kablet (9-ben D-sub hunstik-til-hunstik ben2-3 skift) er ikke inkluderet i din projektor. Kontakt en professionel installatør vedrørende kablet og RS232 fjernbetjenings-softwaren.

Tilslutning af en computer med et USB-kabel

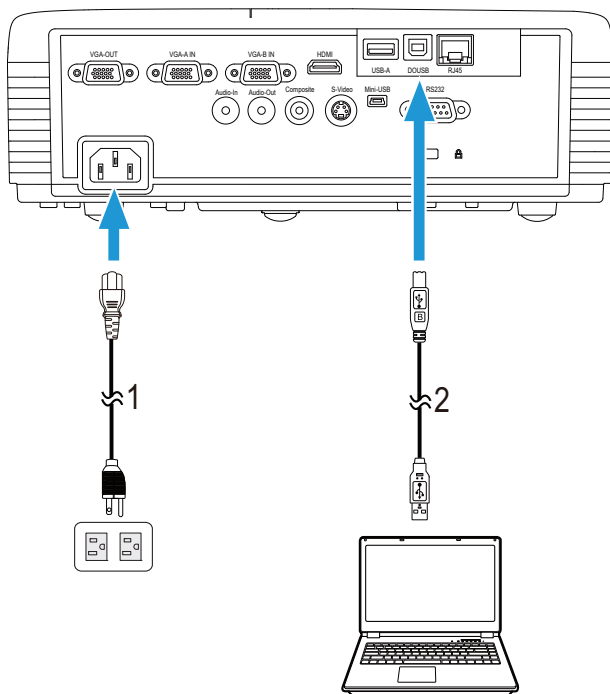





1	Netledning
2	USB-A til USB-B kabel

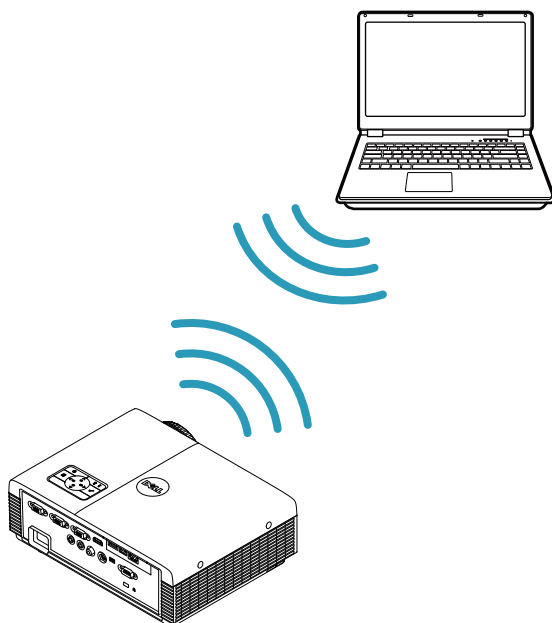

BEMÆRK: Plug and Play. Der følger kun ét USB-kabel med projektoren. Et ekstra USB-kabel kan anskaffes via Dell's websted på www.dell.com.

Tilslutning af en computer med en trådløs dongle (tilbehør)



-  **BEMÆRK:** Der følger en USB trådløs dongle med in Dell S320wi.
-  **BEMÆRK:** Dell S320-modellen leveres med en trådløse funktion ekstraudstyr. Hvis du ønsker trådløs funktionalitet, bedes du venligst installere et trådløst modul, samt en trådløs USB-dongle til din Dell S320. Se trin-for-trin installationsguiden på side 13. Trådløse moduler og trådløse USB-dongles sælges separat på www.dell.com.
-  **BEMÆRK:** Din computer bør være udstyret med et stik for trådløs forbindelse og konfigureret til korrekt at detektere en anden trådløs forbindelse. Se venligst dokumenterne, som følger med din computer, vedrørende konfiguration af trådløse forbindelser.
-  **BEMÆRK:** Din projektor skal have en trådløs dongle tilkoblet, hvis du ønsker at bruge et trådløst netværk. Se "Installation af trådløs netværkning" på side 75.

Tilslutning til DVD-afspiller

Tilslutning af DVD-afspiller med et S-videokabel

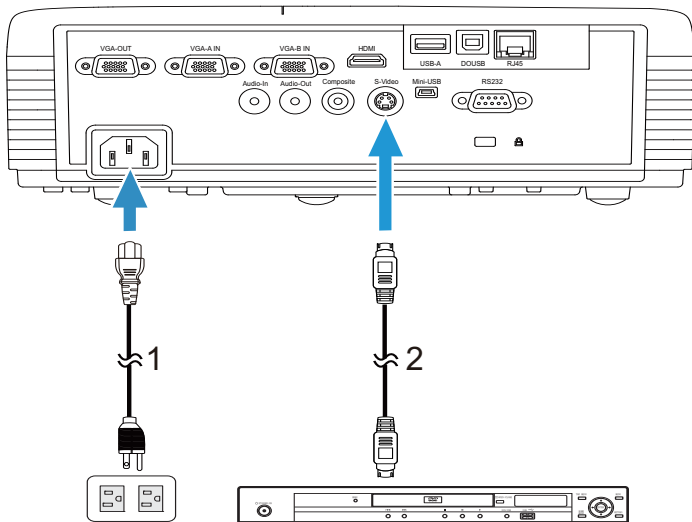

1	Netledning
2	S-videokabel



BEMÆRK: S-video kablet følger ikke med projektoren. Du kan købe S-video forlængerledningen (15 m/30 m) på Dell webstedet www.dell.com.

Tilslutning af en dvd-afspiller med et komposit video-kabel

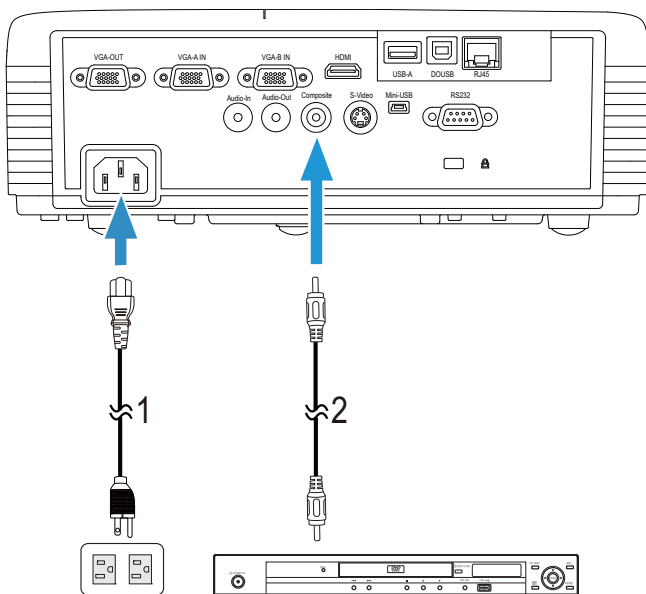

1	Netledning
2	Komposit videokabel



BEMÆRK: Kompositvideokablet følger ikke med projektoren. Du kan købe komposit video forlængerledningen (15 m/30 m) på Dell webstedet www.dell.com.

Tilslutning af en dvd-afspiller med et komponentvideokabel

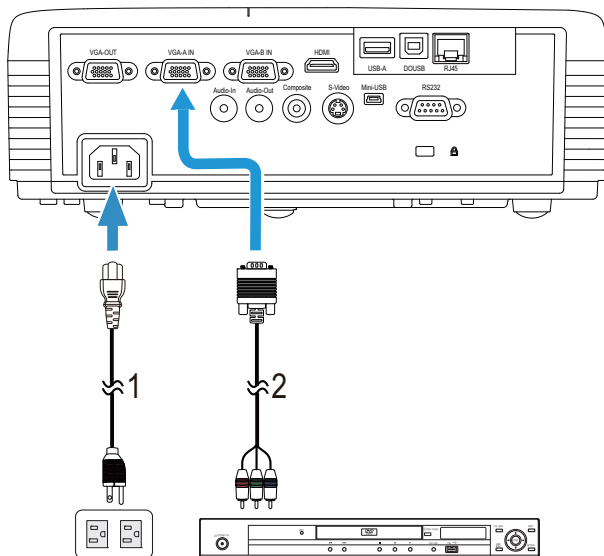

1	Netledning
2	VGA til komponentvideokabel



BEMÆRK: VGA til komponentvideokablet følger ikke med projektoren. Du kan købe VGA til komponent video forlængerledningen (15 m/30 m) på Dell webstedet www.dell.com.

Tilslutning af en dvd-afspiller med et HDMI kabel

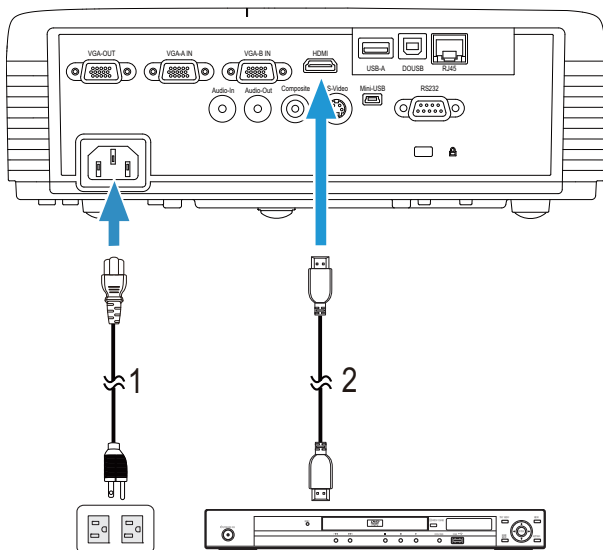

1	Netledning
2	HDMI-kabel



BEMÆRK: HDMI kablet følger ikke med projektoren. Du kan købe HDMI kablet på Dell webstedet www.dell.com.

Tilslutning til lokalområdenetværk

Til projicering af et billede og til kontrol af projektoren tilsluttet et netværk med et RJ45 kabel.

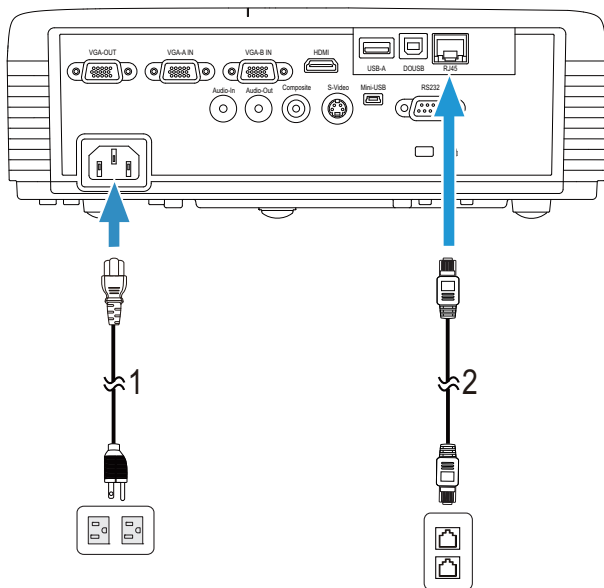

Lokalområdenetværk (LAN)

1	Netledning
2	RJ45 kabel



BEMÆRK: RJ45 kablet følger ikke med projektoren. Du kan købe RJ45 kablet på Dell webstedet www.dell.com.



BEMÆRK: LAN modsættet er ikke inkluderet i din S320 projektor. Hvis du ønsker, at bruge netværksfunktionen, bedes du venligst se "Installation af RJ45 sættet, som tilbehør" på side 16. Du kan købe den på Dell's websted på www.dell.com.

Tilslutning til kommerciel RS232 kontrolboks

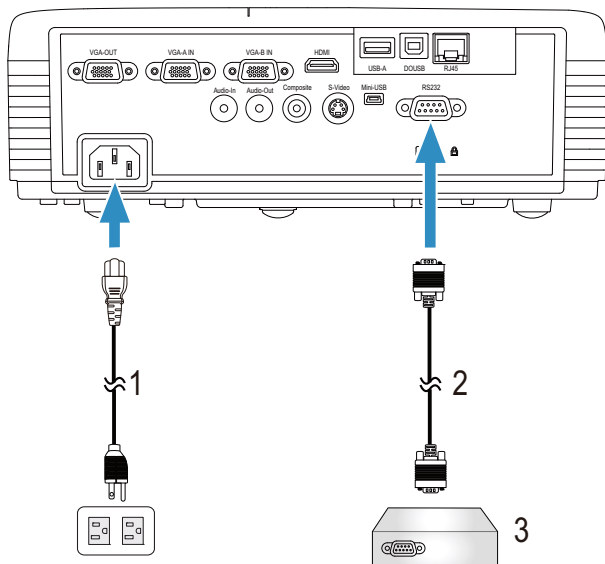

1	Netledning
2	RS232-kabel (9-ben D-sub hunstik-til-hunstik ben2-3 skift)
3	Commerciel RS232 kontrolboks



BEMÆRK: RS232-kablet (9-ben D-sub hunstik-til-hunstik ben2-3 skift) er ikke inkluderet i din projektor. Kontakt en professionel tekniker vedrørende anskaffelse af kablet.

Tilslutning af den interaktive pen

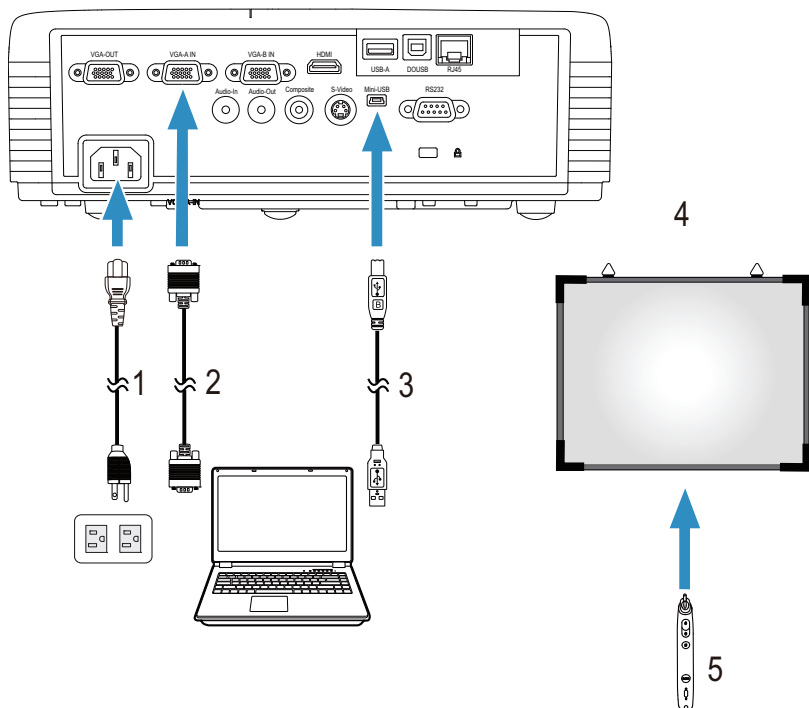

1	Netledning
2	VGA til VGA kabel
3	USB-A til mini USB-B kabel
4	Projektionsskærmen
5	Interaktiv pen



BEMÆRK: Det interaktive modulsæt er ikke inkluderet i din S320 projektor. Hvis du ønsker, at bruge den interaktive funktion, bedes du venligst se "Installation af det interaktive modulsæt, som tilbehør" på side 15. Du kan købe den på Dell's websted på www.dell.com.



BEMÆRK:

- 1 Interaktivitet understøttes kun i følgende input-tilstande: VGA og HDMI fra en Pc og trådløs skærm, USB skærm og LAN skærm.
- 2 For at kunne aktivere den interaktive pen, er en yderligere forbindelse mellem computer og projektor nødvendig. Computeren og projektoren kan forbindes på fire forskellige måder:

- a Ved brug af et mini USB-kabel eller en Dell trådløs interaktiv dongle (tilbehør)

Den trådløse interaktive dongle fra Dell er ikke inkluderet i din S320 eller din S320wi projektor. Hvis du ønsker, at bruge den trådløse interaktive dongle fra Dell til, at forbinde din computer og projektoren, har du mulighed for at købe den på Dell's hjemmeside på www.dell.com.

- b Brug et LAN-kabel (softwaren Dell Wireless Application skal installeres)
- c Brug et WLAN-kabel (softwaren Dell Wireless Application skal installeres)

Hvis der bruges en LAN- eller WLAN-forbindelse, skal Wireless/LAN (Trådløs/Netværk) aktiveres først.

- 3 Hvis afstanden mellem din computer/laptop og projektoren er over fem meter, anbefales det at bruge en USB-hub for installationen.

Brug af din projektor

Tænd for din projektor



BEMÆRK: Tænd for projektoren, inden du tænder for kilden (computer, dvd-afspiller osv.). Knappen **Strømforsyning** blinker blå, indtil du trykker på den.

- 1 Fjern linsehætten.
- 2 Forbind netledningen og de fornødne signalkabler til projektoren. For flere oplysninger om tilslutning af projektoren, se “Tilslutning af projektoren” på side 13.
- 3 Tryk på knappen **Strømforsyning** (se “Brug af kontrolpanelet” på side 35 for at finde knappen **Strømforsyning**).
- 4 Tænd for din kilde (computer, dvd-afspiller osv.).
- 5 Forbind kilden til projektoren med det korrekte kabel. Se “Tilslutning af projektoren” på side 13 angående, hvordan kilden forbindes til projektoren.
- 6 Som standard er projektorens input-kilde stillet på VGA-A. Ændr om nødvendigt projektorens input-kilde.
- 7 Hvis du har mange kilder tilsluttet til projektoren, så tryk på knappen **Kilde** på fjernbetjeningen eller kontrolpanelet for at vælge den ønskede kilde. Se “Brug af kontrolpanelet” på side 35 og “Brug af fjernbetjening” på side 37 for at finde knappen **Kilde**.

Sådan slukker du for projektoren



ADVARSEL: Fjern stikket fra projektoren, når den er lukket helt ned som forklaret i den følgende procedure.

- 1 Tryk på knappen **Strømforsyning**. Sluk for projektoren i henhold til anvisningerne på skærmen.
-  **BEMÆRK:** Meddelelsen “**Press Power Button to Turn off Projector (Tryk på knappen for slukke for projektoren)**” vises på skærmen. Meddelelsen forsvinder efter 5 sekunder, eller du kan trykke på knappen **Mønu** for at fjerne den.
- 2 Tryk på knappen **Strømforsyning** igen. Ventilatoren fortsætter med at køre i 120 sekunder.

3 Du kan slukke for projektoren hurtigt ved at trykke og holde på strømknappen i ét sekund, mens projektorens afkølingsventilator stadig kører.

 **BEMÆRK:** Du bør vente 60 sekunder inden du tænder for projektoren igen, for at give tid til, at den interne temperatur stabiliseres.

4 Fjern strømkablet fra stikkontakten og projektoren.

Justering af det projicerede billede

Øgning af projektorhøjde

1 Løft projektoren til den ønskede skærmvinkel og brug det forreste hældningsjusteringshjul til at finindstille visningsvinklen.

2 Brug de to hældningsjusteringshjul til at finindstille visningsvinklen.

Sænkning af projektorhøjde

1 Sænk projektoren og brug det forreste hældningsjusteringshjul til at finindstille visningsvinklen.

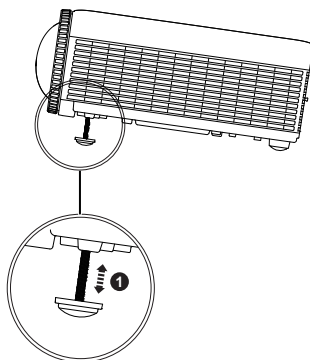
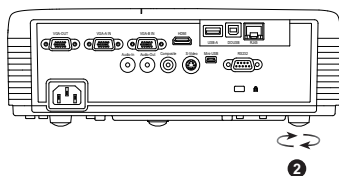
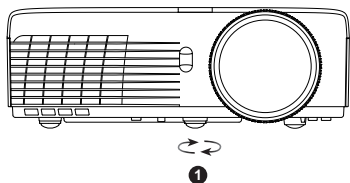

1	Forreste hældningsjusteringshjul (hældningsvinkel: 0 til 4 grader)
2	1x Baghjul til tiltjustering

Indstilling af projektorfokusering

 **ADVARSEL:** For at undgå skade på projektoren, skal du sørge for at baghjulet til tiltjusteringen er trukket helt tilbage, inden du flytter projektoren eller ligger den i bæretasken.

 **BEMÆRK:** Bæretasken følger ikke med projektoren. Du har mulighed for, at købe bæretasken (P/N: 8R3VM) på Dell's hjemmeside på www.dell.com.

1 Drej fokuseringstappen, indtil billedet er tydeligt. Projektoren fokuserer på afstande mellem 0,4m og 3,82m.

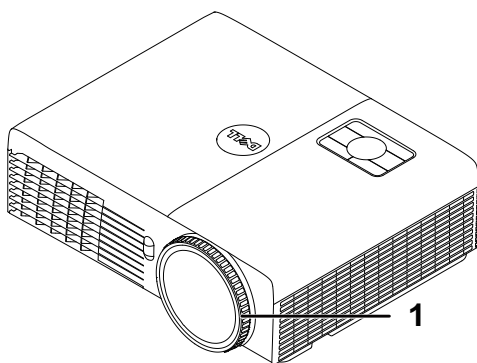

1	Fokusering
---	------------

Justering af projektionsbilledstørrelse

S320/S320wi

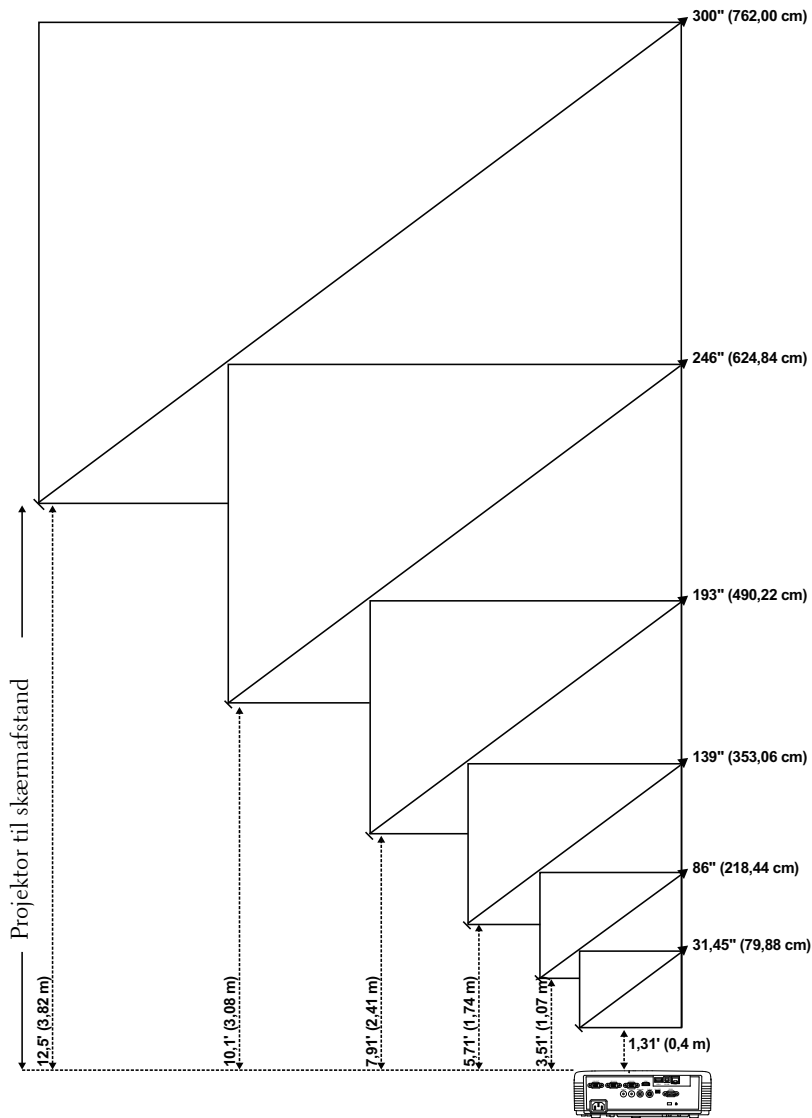

S320/S320wi

Ønsket afstand (m) <A>	Skærmstørrelse		Foroven
	(min. zoom)		
	Diagonal (tommer) 	B (cm) x H (cm)	Fra forøden til forøven p� billedet (cm) <C>
0,4	31,45	65 x 49	56
1,07	86	174 x 130	150
1,74	139	283 x 212	244
2,41	193	392 x 294	338
3,08	246	501 x 376	432
3,82	300	610 x 457	526

* Denne graf er kun til referencebrug.
 * Forskydningsforhold: 115±5%

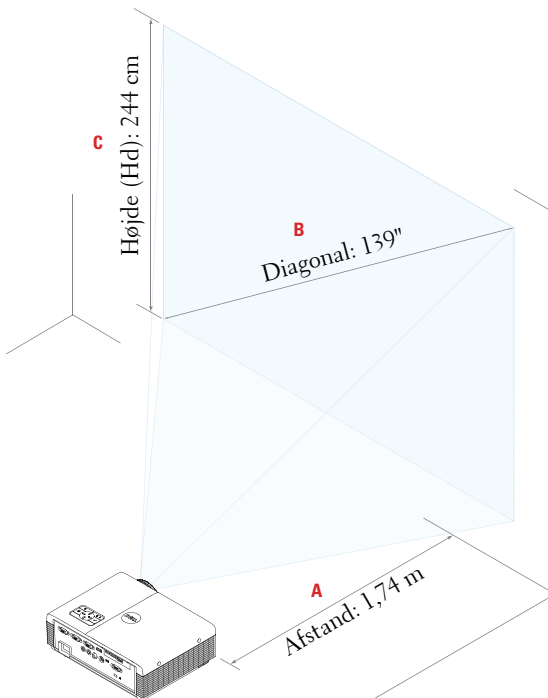

Brug af kontrolpanelet

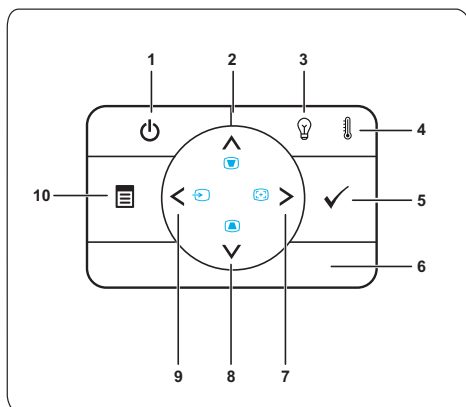

1 Strømforsyning

Tænder og slukker for projektoren. For yderligere information, se “Tænd for din projektor” på side 30 og “Sådan slukker du for projektoren” på side 30.

2 Op / Trapezkorrektionsjustering

Tryk for at navigere gennem OSD (skærmmenu) emner.







Tryk for at justere for billedskævhed på grund af hældende projektor (+37/-40 grader).

3 LAMPE advarselslys

Hvis den gule indikator for LAMP (LAMPE) blinker, kan et af følgende problemer være opstået:

- Lampen har nået afslutningen på sit brugbare liv
- Lampemodulet er ikke korrekt installeret
- Fejl ved lampedriver
- Fejl ved farvehjul

For yderligere information, se “Fejlfinding på din projektor” på side 127 og “Styresignaler” på side 133.

4	TEMPERATUR advarselslys	<p>Hvis den gule indikator for TEMP (TEMP) blinker, kan et af følgende problemer være opstået:</p> <ul style="list-style-type: none"> • Projektorens interne temperatur er for høj • Fejl ved farvehjul <p>For yderligere information, se “Fejlfinding på din projektor” på side 127 og “Styresignaler” på side 133.</p>
5	Enter 	Tryk for at bekræfte valg.
6	IR Modtager	Ret fjernkontrollen mod IR modtageren, og tryk på en knap.
7	Højre  / Autom. justering	<p>Tryk for at navigere gennem OSD (skærmmenu) emner.</p> <p>Tryk for at synkronisere projektoren med input-kilden.</p>
 BEMÆRK: Autom. justering fungerer ikke, hvis skærmmenuen er åben.		
8	Ned  / Trapezkorrektionsjustering	<p>Tryk for at navigere gennem OSD (skærmmenu) emner.</p> <p>Tryk for at justere for billedskævhed på grund af hældende projektor (+37/-40 grader).</p>
9	Venstre  / Kilde	<p>Tryk for at navigere gennem OSD (skærmmenu) emner.</p> <p>Tryk for at bevæge dig gennem Analog RGB, Komposit, Komponent (YPbPr via VGA), HDMI og S-video-kilder, når der er tilsluttet mange kilder til projektoren.</p>
10	Menu 	Tryk for at aktivere OSD. Brug retningsknapperne og knappen Menu for at navigere gennem OSD.

Brug af fjernbetjening

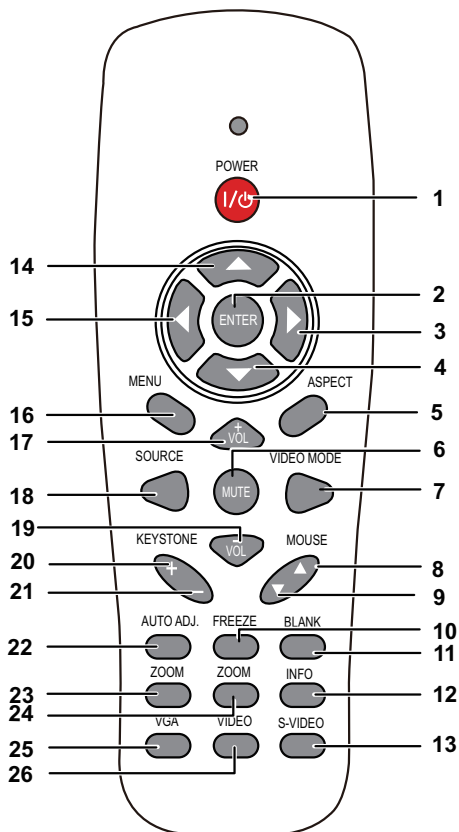

1 Power 

Tænder og slukker for projektoren. For yderligere information, se “Tænd for din projektor” på side 30 og “Sådan slukker du for projektoren” på side 30.

2 Enter 

Tryk for at bekræfte valg.

3 Højre 

Tryk for at navigere gennem OSD (skærmmenu) emner.

4 Ned 

Tryk for at navigere gennem OSD (skærmmenu) emner.

5	Billedformat	Tryk for at ændre det viste billedes format.
6	Mute 	Tryk for at slå lyd til eller fra på projektorens højttaler.
7	Video	Projektoren har forindstillede konfigurationer, der er optimeret til visning af data (præsentations-dias) og video (film, spil osv.). Tryk på Video Mode (Video-tilstand) knappen, for at skifte mellem Presentation (Præsentation) , Bright (Lys) , Movie (Film) , sRGB og brugerdefineret . Tryk på Video Mode (Video-tilstand) knappen, for at se den aktuelle visningsfunktion. Tryk igen på Video Mode (Video-tilstand) knappen, for at skifte mellem funktionerne.
8	Mus op ▲	Tryk for at skifte til forrige side.  BEMÆRK: Mini USB kablet skal være forbundet, hvis du ønsker at bruge Page Up (Side op) funktionen.
9	Mus ned ▼	Tryk for at skifte til næste side.  BEMÆRK: Mini USB kablet skal være forbundet, hvis du ønsker at bruge Page Down (Side ned) funktionen.
10	Freeze	Tryk for at sætte skærbilledet på pause, og tryk derefter på "Freeze" for, at starte afspilningen igen.
11	Tom skærm	Tryk for at vise/skjule billedet.
12	Oplysninger	Tryk for at få oplysninger vedrørende projektorens native opløsning.
13	S-video	Tryk for at vælge S-video kilde.
14	Op 	Tryk for at navigere gennem OSD (skærmmenu) emner.
15	Venstre 	Tryk for at navigere gennem OSD (skærmmenu) emner.
16	Menu	Tryk for at aktivere OSD.
17	Lydstyrke op 	Tryk for at øge lyden.

18	Source	Tryk for at skifte mellem Analog RGB-, Komposit-, Komponent (YPbPr via VGA)-, HDMI- og S-videokilde.
19	Lydstyrke ned 	Tryk for at sænke lyden.
20	Trapez justering +	Tryk for at justere for billedskævhed på grund af hældende projektor (+37/-40 grader).
21	Trapez justering -	Tryk for at justere for billedskævhed på grund af hældende projektor (+37/-40 grader).
22	Autom. justering	Tryk for at synkronisere projektoren med inputkilden. Auto adjust (Automatisk justering) fungerer ikke når OSD vises.
23	Zoom +	Tryk for at løfte billedet.
24	Zoom -	Tryk for at sænke billedet.
25	VGA	Tryk for at vælge VGA kilde.
26	Video	Tryk for at vælge komposit videokilde.

Sådan bruges den interaktive pen

Set oppefra

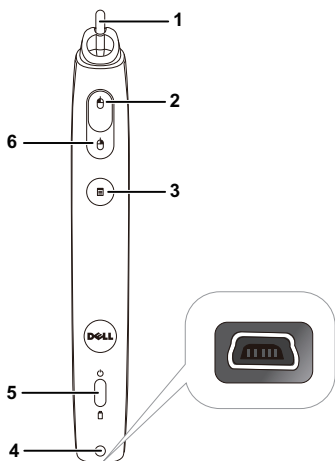

Set nedefra

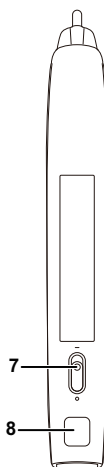

- 1 Udskiftelig pennespids Tryk på pennespidsen for at tegne eller skrive. Når pennespidsen er aktiveret, virker den som at tegne eller skrive med venstreklæk på musen.

BEMÆRK:

- Hvis pennespidsen er aktiveret, skifter pennen til tegnefunktionen, og knapfunktionen deaktiveres midlertidigt.
- Når pennespidsen er slidt, udskift hovedet som nedenfor vist.

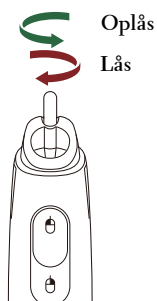

2	Venstre	Denne knap virker som venstreklik-knappen på en mus.
3	Funktion	Funktioner til rådighed er oplistet i OSD-menuen "Set funktion" ("Indstil funktion") (se side 71).  BEMÆRK: Dobbeltklik på funktionsknappen vil virke som fortryd, hvis understøttet af softwaret.
4	Mini-USB opladningsstik	Giver dig mulighed for at bruge mini-USB-kablet til opladning. Se "Sådan oplades den interaktive pen" på side 44.
5	LED indikatorer	Der er to LED indikatorer til rådighed: Grøn og gul (se "Interactive Pen LED styresignaler" på side 134).
6	Højre	Denne knap virker som højreklik-knappen på en mus.
7	Tænd/sluk-kontakt	Tænder og slukker for den interaktive pen.
8	Stik til firmware-opgradering	For firmware-opgradering af interaktive pen og RF-plade.

OSD advarselsmeddelelse - lavt batteri

- Meddelelsen om lavt batteri ses, når batteriets spænding er under 2 V. I denne tilstand kan pennen fungere i 1~2 timer.
- Pennen deaktiveres, når batteriets spænding er under 1,8 V.

Knapkombinationer

- **Venstre + Funktion:** Menuen Pen Information (Penoplysninger) ses på skærmen.
- **Hold funktion:** Hold funktionsknappen ned i 2 sekunder og menuen Function (Funktion) vises på skærmen. Brug Venstre/Højre til at gå op/ned og brug Function (Funktion) til at bekræfte/anvende.
- Når Toggle (Skift) vælges i menuen Set Funktion (Indstil funktion), skal du trykke på funktionsknappen for at vælge Normal (Almindelig)/Draw (Tegn)/Stabel (Stabil) tilstand.



BEMÆRK: Den interaktive pen understøtter ikke Windows mus funktionen "Ombyt primære og sekundære knapper".

Brug af håndledsrem

Brug håndledsremmen som en sikkerhedsforanstaltning i tilfælde af, at du mister grebet om den interaktive pen og for at undgå skade på pennen, omgivende ting eller personer.

1 Før snoren på håndledsremmen gennem konektor-holderen.

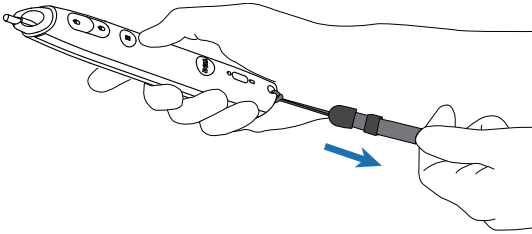

2 Anbring håndledsremmen om håndleddet.

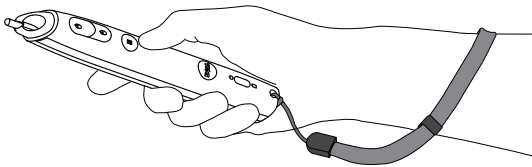

Anbringelse af fjernbetjeningens batterier

 **BEMÆRK:** Tag batterierne ud af fjernbetjeningen, når denne ikke bruges.

1 Tryk på tappen for at løfte batteridækslet op.

1



2 Tjek batteriernes polaritetsmærker (+/-).

2

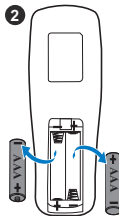

3 Anbring batterierne i henhold til polaritetsafmærkningen i batterirummet.

3

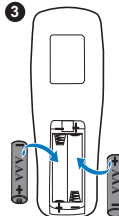

 **BEMÆRK:** Bland ikke forskellige batterityper og brug ikke nye og gamle batterier sammen.

4 Sæt batteridækslet på plads igen.

4



Sådan oplades den interaktive pen

Når det gule batterilyset for den interaktive pen begynder at blinke, er det interne batteris stand lav (hvis batteriet er helt afladt, kan du ikke tænde for den interaktive pen ved at trykke på pennespidsen, eller højre, venstre eller funktion-knapperne).

Du kan oplade batteriet ved at tilslutte et mini-USB-kabel mellem den interaktive pen og din computer eller laptop (hvis du tilslutter til en computer eller en laptop skal du sikre dig, at computeren eller laptoppen er tændt). Batterilyset forbliver tændt mens batteriet oplades og det slukkes, når batteriet er helt opladt.

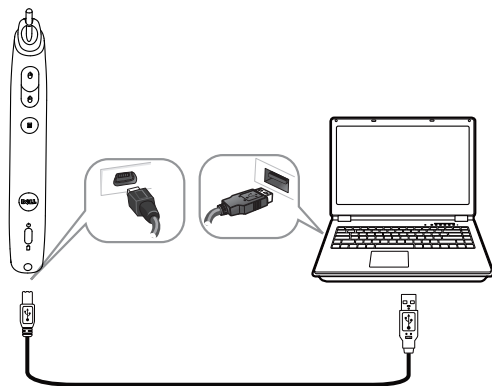

Når opladningen er udført, kan du frakoble mini-USB-kablet (eller lade kablet forblive tilsluttet og bruge den interaktive pen mens den oplades).

BEMÆRK: Det tager mindst 4-5 timer den første gang batteriet oplades helt. Et fuldt opladt batteri giver 25 timers uophørlig brug, eller op til 4 uger i standby.

ADVARSEL: Lithium-batteriet er genopladeligt og det skal ikke udskiftes eller serviceres af brugeren. Hvis din interaktive pen ikke kan oplades skal du kontakte Dell (se "Sådan kontakter du Dell" på side 144).

ADVARSEL: Du skal altid bruge det medfølgende mini-USB-kabel og din computer (eller bruger docking-opladeren) til at oplade din interaktive pen. Docking-opladeren følger ikke med projektoren. Du kan købe den på Dell's websted på www.dell.com.

Introduktion af docking-opladeren (tilbehør)

Set forfra

Set bagfra

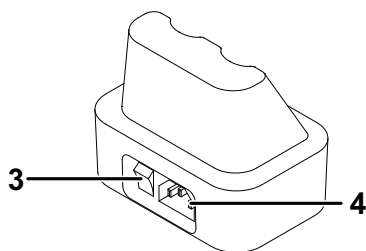
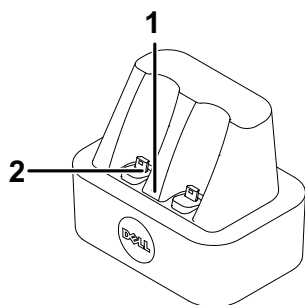

1	LED-lys for tændt
2	Mini-USB-stik
3	Tænd/sluk-kontakt
4	Netledningsstik



BEMÆRK: Docking-opladeren følger ikke med din S320 eller S320wi projektor. Du kan købe docking-opladeren på Dell's websted www.dell.com.

LED-indikator på docking-opladeren

Grøn LED lyser fast	Når docking-opladeren er tændt, begynder den grønne lysdiode at lyse konstant.
Grøn LED slukket	Den grønne lysdiode går ud, når docking-opladeren slukkes.

LED-indikator på interaktiv pen

Gul LED lyser fast	Den gule LED lyser FAST under opladningsprocessen.
Gul LED slukket	Når batteriet er fuldt opladt, SLUKKES LED for at angive, at "Opladning er udført".
Gul LED blinker	Hvis den gule lysdiode begynder at BLINKE (lyser i 0,4 sek. , slukket i 0,6 sek., 1 sek. pr. blink), betyder det, at enheden ikke oplades. Der er detekteret opladerfejl eller dårligt batteri.

Specifikationer for docking-oplader (strømforsyning)

Model:	Opladningsstation for interaktiv projektorpen
Strømforsyning:	Indgangsstrøm 100-240 V, 50-60 Hz, 0,2 A Udgangsstrøm 5 V/1 A
Maksimal temperatur:	40 °C

Opladning af den interaktive pens batteri med docking-opladeren

Når det gule batterilyls for den interaktive pen begynder at blinke, er det interne batteris stand lav (hvis batteriet er helt afladt, kan du ikke tænde for den interaktive pen ved at trykke på pennespidsen de højre, venstre eller funktion-knapperne).

Brug følgende trin til at oplade batteriet:

- 1 Tilslut elledningen til en stikkontakt.

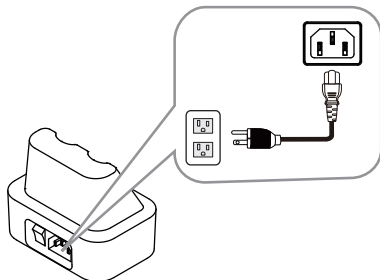

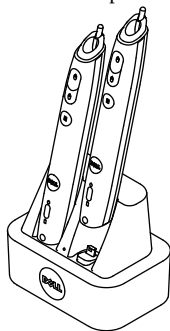

- 2 Sæt den interaktive pen ind i mini-USB-porten i docking-opladeren.

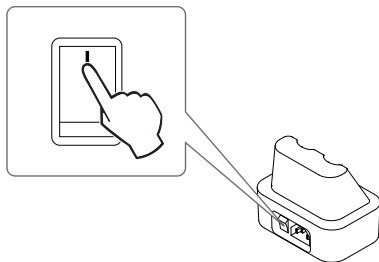

3 Tænd på tænd/sluk-kontakten på docking-opladeren.



-  **BEMÆRK:** Under opladningsprocessen lyser den interaktive pens gule batterilyls hele tiden, indtil opladningen er fuldført.
-  **BEMÆRK:** Det tager mindst 4-5 timer den første gang batteriet oplades helt. Et fuldt opladt batteri giver op til 25 timers uophørlig brug, eller op til 4 uger i standby.
-  **ADVARSEL:** Hvis din docking-oplader ikke kan oplade, skal du kontakte DELL.

Fjernbetjeningens operationsafstand

Operationsområde	
Vinkel	$\pm 20^\circ$
Afstand	7m

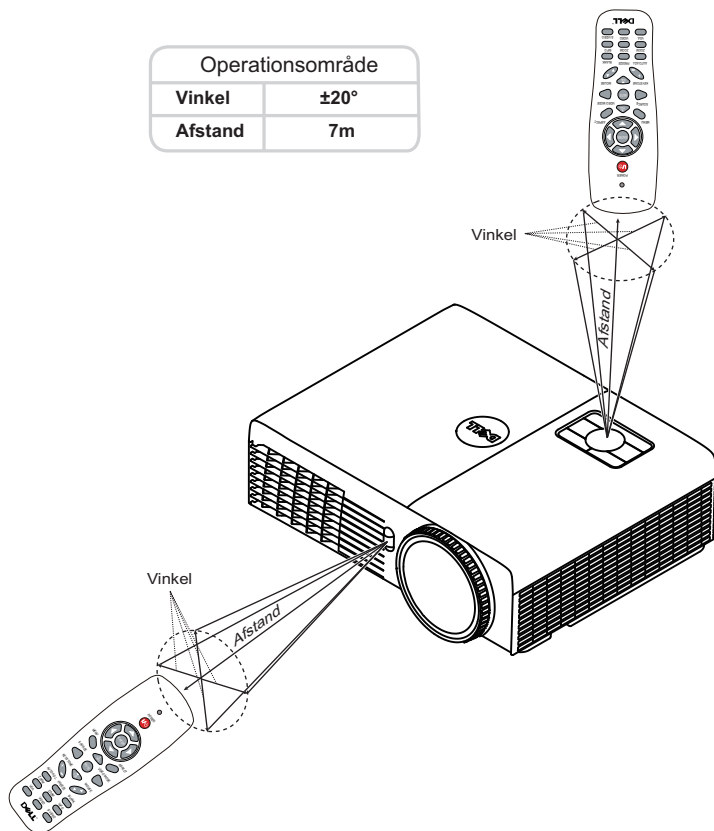

BEMÆRK: Den faktiske operationsafstand kan afvige let fra diagrammet. Svage batterier forhindrer fjernbetjeningen i at styre projektoren korrekt.



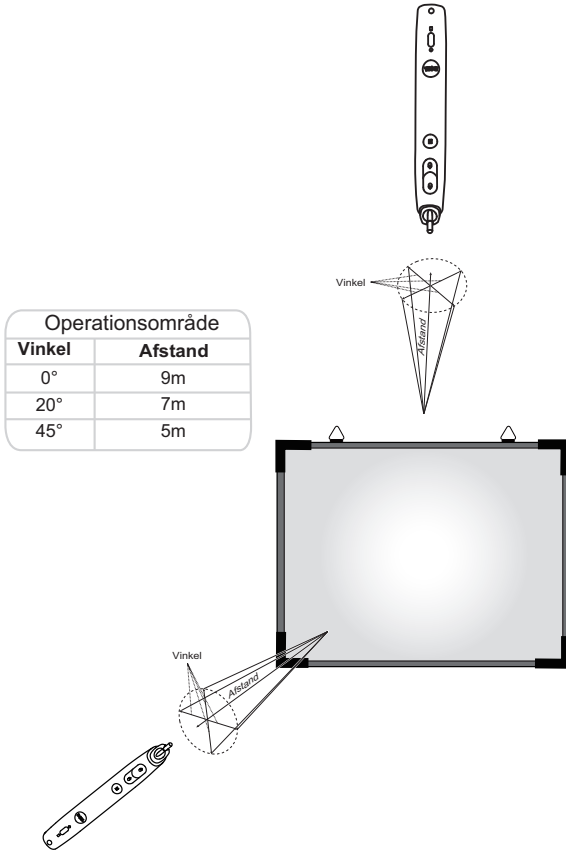





Virkningsafstand med Interactive Pen



BEMÆRK:

- Projektoren har 2.000 lm lysstyrke med 100' billedstørrelse i Bright (Lyskraftig) tilstand.
- Kan understøtte multiple penne (op til 10 stk.) forbundet til én projektor, men pennene kan ikke bruges samtidig.
- Den faktiske operationsafstand kan afvige let fra diagrammet.
- Projektorens nedbrydning i lysstyrke påvirker pennens virkningsafstand.

Brug af On-Screen Display (Skærmvisning)

- Projektoren har en flersproget OSD (skærmmenu), der kan vises med eller uden en input-kilde.
- Tryk på Menu-knappen på kontrolpanelet eller på fjernbetjeningen for at gå til Main Menu (Hovedmenu).
- For at navigere gennem fanerne i Main Menu (Hovedmenu), skal du trykke på  eller  knapperne på projektorens kontrolpanel eller fjernbetjening.
- For at vælge en undermenu, skal du trykke på knappen  eller  på projektorens kontrolpanel eller fjernbetjening.
- For at vælge en funktion, skal du trykke på  eller  på projektorens kontrolpanel eller fjernbetjening. Når der er valgt et punkt, skifter farven til mørkeblå.
- Brug  eller  på kontrolpanelet eller fjernbetjeningen til at justere indstillingerne.
- For at vende tilbage til Main Menu (Hovedmenu), tryk på knappen  på kontrolpanelet eller fjernbetjeningen.
- Tryk på knappen Menu direkte på kontrolpanelet eller fjernbetjeningen for at afslutte OSD.





BEMÆRK: Strukturen i skærmmenuen og indholdet er ens på både S320 og S320wi modellerne.

INPUT SOURCE (INPUT-KILDE)

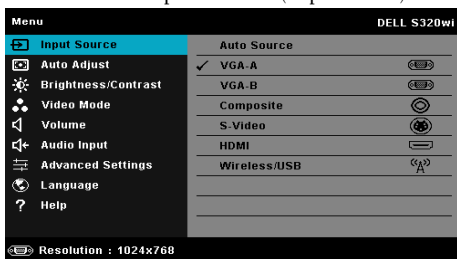
Med menuen Input Source (Input-kilde) kan du vælge projektorens input-kilde.





VGA-A—Tryk på  for at finde et VGA-A signal.

VGA-B—Tryk på  for at finde et VGA-B signal.

COMPOSITE (KOMPOSIT)—Tryk på  for at finde et komposit videosignal.

S-VIDEO—Tryk på  for at finde et S-video-signal.

HDMI—Tryk på  for at finde et HDMI-signal.

WIRELESS/USB (TRÅDLØS/USB)—Tryk på  for, at åbne WIRELESS/USB (TRÅDLØS/USB) menuen på Input Source (Input-kilde).

 **BEMÆRK:** WIRELESS/USB (TRÅDLØS/USB) kan bruges, når "Wireless and LAN" (Trådløs og Netværk) funktionen er slået til.

INPUT SOURCE WIRELESS/USB (INPUT-KILDE TRÅDLØS/USB)

I Input Source (Input-Kilde) menuen Wireless/USB (Trådløs/USB) har du mulighed for, at åbne Wireless Display (Trådløs skærm), USB Display (USB skærm) og USB Viewer.

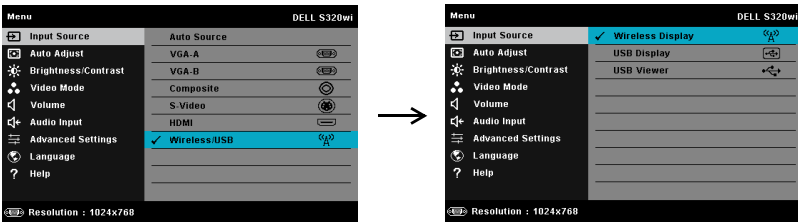

WIRELESS DISPLAY (TRÅDLØS SKÆRM)—Tryk på  for at gå til projektorens Wireless Guide (Trådløs Guide) skærm. Se “Trådløs guide-skærm” på side 77.

USB DISPLAY (USB SKÆRM)—Giver dig mulighed for, via et USB-kabel, at vise computerskærmen via projektoren.

USB VIEWER—Gør det muligt at se billed- og PPT filer fra USB flashen. Se “Installation “Presentation to Go (PtG)”” på side 84.

AUTO ADJUST (AUTOM. JUSTERING)

Auto Adjust (Autom. justering) justerer automatisk projektorens pc-tilstand vandret, lodret, frekvens og sporing.

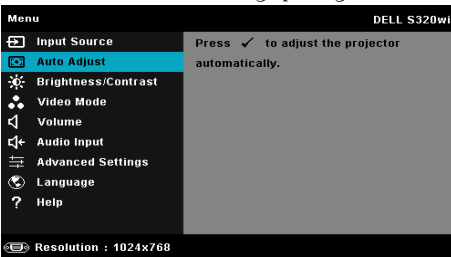

BRIGHTNESS/CONTRAST (LYSSTYRKE/KONTRAST)

Menuen Brightness/Contrast (Lysstyrke/Kontrast) giver dig mulighed for at justere indstillingerne for lysstyrke/kontrast for projektoren.

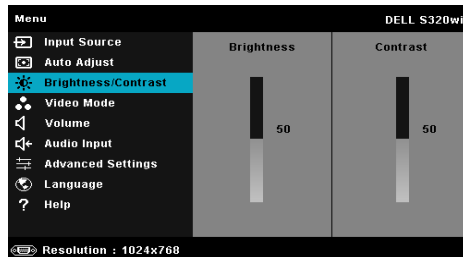

BRIGHTNESS (LYSSTYRKE)—Brug og til at justere billedets lysstyrke.

CONTRAST (KONTRAST)—Brug og til at justere billedets kontrast.



BEMÆRK: Hvis du justerer indstillingerne for **Brightness (Lysstyrke)** og **Contrast (Kontrast)**, skifter projektoren automatisk til Custom mode (Tilpasnings-tilstand).

VIDEO MODE (VIDEO-TILSTAND)

Menuen Video Mode (Video-tilstand) giver dig mulighed for at optimere skærmens billede: **Presentation (Præsentation)**, **Bright (Lys)**, **Movie (Film)**, **sRGB** (giver en mere nøjagtig farverepresentation) og **Custom (Brugerdefiner)** (indstillinger dine foretrukne indstillinger).

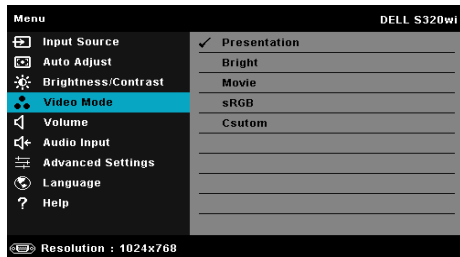

VOLUME (LYDSTYRKE)

Menuen Volume (Lydstyrke) giver dig mulighed for at justere indstillingerne for lydstyrke for projektoren.

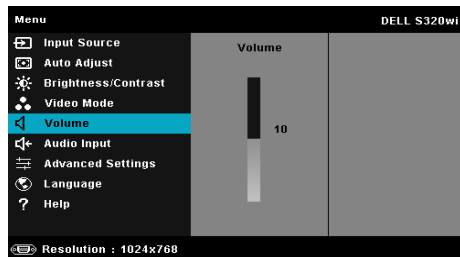

VOLUME (LYDSTYRKE)—Tryk på for at hæve lydstyrken og for at sænke lydstyrken.

AUDIO INPUT (LYD-INPUT)

Med menuen Audio Input (Lyd-input) kan du vælge projektorens input-kilde for lyd. Der kan vælges mellem: Analog In (Analog indgang), HDMI og Wireless/LAN (Trådløs/netværk).

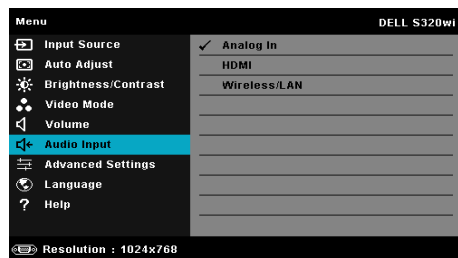

BEMÆRK: Undgå, at tilslutte et indgangssignal til mikrofonstikket. Eller vil du muligvis kunne høre støjen fra højttalerne, på grund af forstyrrelse og forvrængning af lydsignalet.

ADVANCED SETTINGS (AVANCEREDE INDSTILLINGER)

Menuen Advanced Settings (Avancerede indstillinger) giver dig mulighed for, at ændre indstillingerne for Image (Billed), Display (Skærm), Projector (Projektor), LAN, Wireless (Trådløs), Menu, Power (Strøm), Interactive (Interaktiv) og Information.

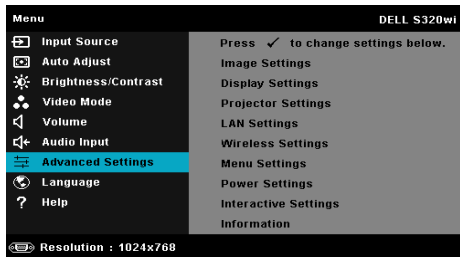
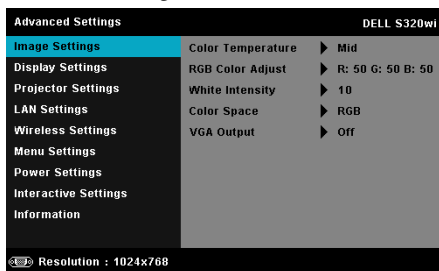

IMAGE SETTINGS (BILLEDINDSTILLINGER) (I PC-TILSTAND)—Vælg og tryk på for at aktivere billedindstillinger. Menuen for billedindstillinger har følgende funktioner:



COLOR TEMPERATURE (FARVETEMPERATUR)—Her kan du justere farvetemperaturen. Skærmens udseende virker køligere ved højere farvetemperaturer og varmere ved lavere farvetemperaturer. Når du justerer værdierne i Color Adjust (Farvejustering) menuen, aktiveres tilpasningsfunktionen. Værdierne lagres i Custom mode (Tilpasnings-tilstand).

RGB COLOR ADJUST (RGP FARVEJUSTERING)—Her kan du manuelt justere farverne red (rød), green (grøn) og blue (blå).

WHITE INTENSITY (HVID INTENSITET)—Tryk på og brug og til at vise intensiteten for hvid.

COLOR SPACE (FARVERUM)—Til valg af farverum. Der kan vælges mellem: RGB, YCbCr og YPbPr.

VGA OUTPUT (VGA UD GANG)—Vælg On (Til) eller Off (Fra) VGA udgangsfunktion, når projektoren er i standby. Standard er Off (Fra)



BEMÆRK: Hvis du justerer indstillingerne for **Color Temperature (Farvetemperatur)**, **RGB Color Adjust (RGP farvejustering)** og **White Intensity (Hvid intensitet)**, vil projektoren automatisk skifte over til **Custom mode (Brugerdefineret tilstand)**.

IMAGE SETTINGS (BILLEDINDSTILLINGER) (I VIDEO-TILSTAND)—Vælg og tryk på for at aktivere billedindstillinger. Menuen for billedindstillinger har følgende funktioner:

Advanced Settings		DELL S320wi
Image Settings	Color Temperature	▶ Mid
Display Settings	RGB Color Adjust	▶ R: 50 G: 50 B: 50
Projector Settings	Saturation	▶ 50
LAN Settings	Sharpness	▶ 50
Wireless Settings	Tint	▶ 50
Menu Settings	White Intensity	▶ 10
Power Settings	Color Space	▶ RGB
Interactive Settings	VGA Output	▶ Off
Information		

Resolution : 1024x768

COLOR TEMPERATURE (FARVETEMPERATUR)—Her kan du justere farvetemperaturen. Skærmens udseende virker køligere ved højere farvetemperaturer og varmere ved lavere farvetemperaturer. Når du justerer værdierne i **Color Adjust (Farvejustering)** menuen, aktiveres Custom mode (Tilpasnings-tilstand). Værdierne lagres i Custom mode (Tilpasnings-tilstand).

RGB COLOR ADJUST (RGP FARVEJUSTERING)—Her kan du manuelt justere farverne red (rød), green (grøn) og blue (blå).

SATURATION (FARVEMÆTNING)—Her kan du justere video-kilden fra sort/hvid til fuld farvemætning. Tryk på for at hæve mængden af farve i billedet og for at sænke mængden af farve i billedet.

SHARPNESS (SKARPHED)—Tryk på for at nedsætte skarpheden og for at øge skarpheden.

TINT (FARVETONE)—Tryk på for at hæve mængden af grønt i billedet og på for at sænke mængden af grønt i billedet (kan kun vælges for NTSC).

WHITE INTENSITY (HVID INTENSITET)—Tryk på og brug og til at vise intensiteten for hvid.

COLOR SPACE (FARVERUM)—Til valg af farverum. Der kan vælges mellem: RGB, YCbCr og YPbPr.

VGA OUTPUT (VGA UD GANG)—Vælg On (Til) eller Off (Fra) for VGA-udgangsfunktion, når projektoren er i standby. Standard er Off (Fra).

BEMÆRK:

- 1 Hvis du justerer indstillingerne for **Color Temperature (Farvetemperatur)**, **RGB Color Adjust (RGP farvejustering)**, **Saturation (Farvemætning)**, **Sharpness (Skarphed)**, **Tint (Farvetone)** og **White Intensity (Hvid intensitet)**, vil projektoren automatisk skifte over til Custom mode (Brugerdefineret tilstand).
- 2 **Saturation (Farvemætning)**, **Sharpness (Skarphed)** og **Tint (Farvetone)** er kun til rådighed, når indgangskilden er fra Composite (komposit) eller S-video.

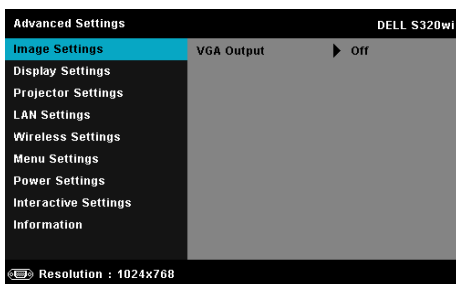

IMAGE SETTINGS (BILLEDINDSTILLINGER) (INGEN INPUT-KILDE)—Vælg og tryk på  for at aktivere Image Settings (Billedindstillinger). Menuen for Image Settings (Billedindstillinger) har følgende funktioner:



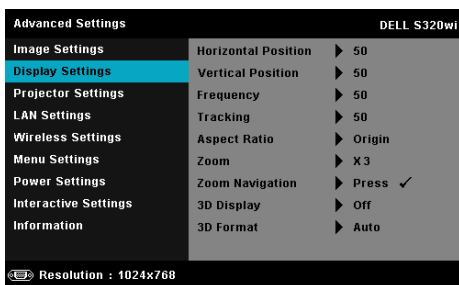

VGA OUTPUT (VGA UDGANG)—Vælg On (Til) eller Off (Fra) for VGA-udgangsfunktion, når projektoren er i standby. Standard er Off (Fra).

DISPLAY SETTINGS (SKÆRMINDSTILLINGER) (I PC-TILSTAND)—Vælg og tryk på  for at aktivere skærmindstillinger. Menuen for skærmindstillinger har følgende funktioner:



HORIZONTAL POSITION (VANDRET POSITION)—Tryk på  for at bevæge billedet til højre og på  for at bevæge billedet til venstre.



VERTICAL POSITION (LODRET POSITION)—Tryk på  for at bevæge billedet opad og på  for at bevæge billedet nedad.

FREQUENCY (FREKVENNS)—Her kan du ændre dataklokkefrekvensen, så den matcher med computerens grafikkortsekvens. Hvis du ser en lodret flimrende bølge, skal du bruge Frequency (Frekvens)-kontrollen til at minimere bølgerne. Dette er en grovjustering.



TRACKING (SPORING)—Synkroniser fase på visningssignal med grafikkortet. Hvis du oplever et ustabilt eller flimrende billede, så brug Tracking (Sporing) til at rette det. Dette er en finjustering.

ASPECT RATIO (BILLEDFORMAT)—Giver dig mulighed for at vælge et billedformat for at justere, hvordan billedet skal fremstå. Der kan vælges mellem: Origin (Oprindelse), 16:9 og 4:3.

- Origin (Oprindelse) — Vælg Origin (Oprindelse) for at bevare projektorens billedformat i overensstemmelse med inputkilden.
- 16:9 — Inputkilden skales, så den passer til skærmens bredde ved projicering af et skærbillede på 16:9.
- 4:3 — Indgangskilden skales, så den passer skærmen og fremviser et 4:3 billede.

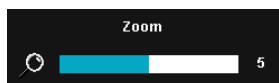
ZOOM—Tryk på  og  for at zoome og vise billedet.



Juster billedskalaen ved at trykke på  og  og tryk derefter på  for kun at se på fjernbetjeningen.



ZOOM NAVIGATION (ZOOM NAVIGERING)—Tryk på  for at aktivere menuen Zoom Navigation (Zoom navigering).

Tryk på     for at navigere projektionsskærmen.

3D DISPLAY (3D SKÆRM)—Vælg On (Til) for at starte 3D skærmfunktionen (standard er Off (Fra)).

 **BEMÆRK:**

1. Hvis du ønsker at skabe en 3D-oplevelse, skal der bruges nogle få yderligere ting, herunder:
 - a Computer/laptop med 120 Hz signaludgang quad-buffered grafikkort.
 - b "Aktive" 3D briller med DLP Link™.
 - c 3D indhold. Se "Bemærkning 4"
 - d 3D afspiller. (For eksempel: Stereoskopisk afspiller...)
2. Aktiver 3D funktionen, når alle, nedenstående betingelser er opfyldt:

- a Computer/laptop med grafikkort med udgangssignal på 120 Hz -ignal via VGA- eller HDMI-kabel.
 - b Indlæs 3D indhold via video og s-video.
3. "3D Display (3D skærm)" (3D-visning)-valget aktiveres kun i "Display Settings (Skærmindstillinger)" i menuen Advanced Settings (Avancerede indstillinger)" hvis projektoren detekterer et af inputtene nævnt ovenfor.
 4. 3D-understøttelse og opdateringshastighed som beskrevet nedenfor:
 - a VGA/HDMI 1280 x 720, 1024 x 768 og 800 x 600 ved 120 Hz
 - b Komposit/S-Video ved 60 Hz
 - c Komponent 480i og 576i
 5. Det anbefalede VGA-signal for laptops er Single mode output (dual mode anbefales ikke).

3D FORMAT—Giver dig mulighed for, at vælge 3D-formatet. Der kan vælges mellem: Side By Side (side-om-side), Side By Side Full (side-om-side fuld), Frame Sequential (billedrækkefølge), Field Sequential (indholdsækkefølge), Top/Bottom (foroven/forneden) og Top/Bottom Full (foroven/forneden fuld).

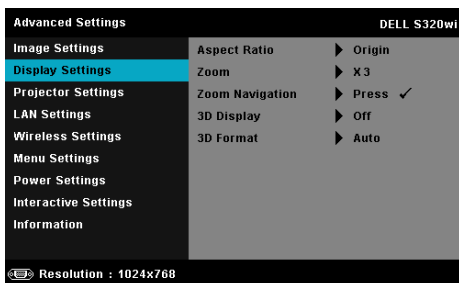

3D SYNC INVERT (3D SYNKRONISER/VEND)—Hvis du ser et særskilt eller overlappende billede med DLP 3D briller, skal du, for at få det korrekte billede, starte "Invert (Vend)" for at opnå den bedste match med hensyn til venstre/højre billedsekvens. (Til DLP 3D briller)

DISPLAY SETTINGS (SKÆRMINDSTILLINGER) (I VIDEO-TILSTAND)—Vælg og tryk på for at aktivere skærmindstillinger. Menuen for skærmindstillinger har følgende funktioner:





ASPECT RATIO (BILLEDFORMAT)—Giver dig mulighed for at vælge et billedformat for at justere, hvordan billedet skal fremstå. Der kan vælges mellem: Origin (Oprindelse), 16:9 og 4:3.

- Origin (Oprindelse) — Vælg Origin (Oprindelse) for at bibeholde billedforholdet i henhold til indgangskilden.
- 16:9 — Inputkilden skaleres, så den passer til skærmens bredde ved projicering af et skærbillede på 16:9.
- 4:3 — Indgangskilden skaleres, så den passer skærmen og fremviser et 4:3 billede.

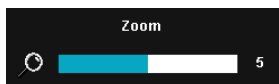
ZOOM—Tryk på  og  for at zoome og vise billedet.



Juster billedskalaen ved at trykke på  og  og tryk derefter på  for kun at se på fjernbetjeningen.

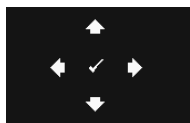

ZOOM NAVIGATION (ZOOM NAVIGERING)—Tryk på  for at aktivere menuen Zoom Navigation (Zoom navigering).

Tryk på , ,  og  for at navigere projektionsskærmen.

3D DISPLAY (3D SKÆRM)—Vælg On (Til) for at starte 3D skærmfunktionen (standard er Off (Fra)).



BEMÆRK:

1. Hvis du ønsker at skabe en 3D-oplevelse, skal der bruges nogle få yderligere ting, herunder:
 - a Computer/laptop med 120 Hz signaludgang quad-buffered grafikkort.
 - b "Aktive" 3D briller med DLP Link™.
 - c 3D indhold. Se "Bemærkning 4"
 - d 3D afspiller. (For eksempel: Stereoskopisk afspiller...)
2. Aktiver 3D funktionen, når alle, nedenstående betingelser er opfyldt:
 - a Computer/laptop med grafikkort med udgangssignal på 120 Hz - signal via VGA- eller HDMI-kabel.
 - b Indlæs 3D indhold via video og s-video.
3. "3D Display (3D skærm)" (3D-visning)-valget aktiveres kun i "Display Settings (Skærmindstillinger)" i menuen Advanced Settings (Avancerede indstillinger) hvis projektoren detekterer et af inputtene nævnt ovenfor.
4. 3D-understøttelse og opdateringshastighed som beskrevet nedenfor:
 - a VGA/HDMI 1280 x 720, 1024 x 768 og 800 x 600 ved 120 Hz

- b Komposit/S-Video ved 60 Hz
 - c Komponent 480i og 576i
5. Det anbefalede VGA-signal for laptops er Single mode output (dual mode anbefales ikke).

3D FORMAT—Giver dig mulighed for, at vælge 3D-formatet. Der kan vælges mellem: Side By Side (side-om-side), Side By Side Full (side-om-side fuld), Frame Sequential (billedrækkefølge), Field Sequential (indholdsækkefølge), Top/Bottom (foroven/forneden) og Top/Bottom Full (foroven/forneden fuld).

3D SYNC INVERT (3D SYNKRONISER/VEND)—Hvis du ser et særskilt eller overlappende billede med DLP 3D briller, skal du, for at få det korrekte billede, starte "Invert (Vend)" for at opnå den bedste match med hensyn til venstre/højre billedsekvens. (Til DLP 3D briller)

PROJECTOR SETTINGS (PROJEKTORINDSTILLINGER)—Vælg og tryk på  for at aktivere projektorindstillinger. Menuen for projektorindstillinger har følgende funktioner:

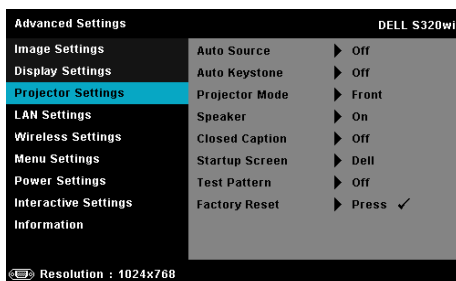

AUTO SOURCE (AUTOKILDE)—Vælg Off (Fra) (standard) for at fastlåse det aktuelle input-signal. Hvis du trykker på knappen Source (Kilde), når tilstanden Auto Source (Autokilde) er indstillet til Off (Fra), kan du vælge input-signalet manuelt. Vælg On (Til) for at finde de tilgængelige input-signaler. Hvis du trykker på knappen Kilde når projektoren er tændt, finder den automatisk det næste tilgængelige input-signal.

AUTO KEYSTONE (AUTOM. TRAPEZKORREKTION)—Vælg On (Til) for automatisk at justere billedets skævhed på grund af hældende projektor.

PROJECTOR MODE (PROJEKTORTILSTAND)—Her kan du vælge projektor-tilstand afhængigt af, hvordan projektoren er anbragt.

- Rear Projection-Desktop (Bagprojektion desktop) — Projektoren spejlvender billedet, så du kan fremvise billedet bag en gennemsigtig skærm.

- Rear Projection-Wall Mount (Bagprojektion - vægmonteret) — Projektoren vender og drejer billedet på hovedet. Der kan projiceres bag en gennemsigtig skærm med vægmonteret projektion.

- Front Projection-Desktop (Frontprojektion desktop) — Dette er standardindstillingen.

- Front Projection-Wall Mount (Frontprojektion - vægmonteret) — projektoren vender billedet på hovedet til vægmonteret projektion.

SPEAKER (HØJTALER)—Vælg **On (Til)** for at aktivere højtaleren. Vælg **Off (Fra)** for at deaktivere højtaleren.

CLOSED CAPTION (LUKKET BILLEDTEKST)—Vælg **On (Til)** for at aktivere ”closed caption” og for at aktivere menuen ”closed caption”. Vælg en passende ”closed caption” indstilling: CC1, CC2, CC3 og CC4.



BEMÆRK:



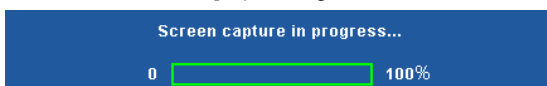

1. ”Closed caption” er kun til rådighed for NTSC.
2. Det er kun muligt, at bruge undertekster via S-video og Komposit video-indgangene.

STARTUP SCREEN (OPSTARTSSKÆRM)—Standard er Dell-logoet som tapet. Du kan også vælge indstillingen **Capture Screen (Tag billede af skærm)** for at tage et billede af skærmdisplayet. Følgende meddelelse vises på skærmen.



BEMÆRK: For at kunne tage et fuldt billede, skal du sikre, at input-signalet, der er sluttet til projektoren, har en opløsning på 1024 x 768.

TEST PATTERN (TESTMØNSTER)—Testmønster bruges til test af fokus og opløsning.

Du kan aktivere og deaktivere **Test Pattern (Testmønster)** ved at vælge **Off (Fra)**, 1, eller 2. Test Pattern 1 (Testmønster 1) kan også fremkaldes ved at holde ned på knapperne  og  på kontrolpanelet samtidigt i to sekunder. Test Pattern 2 (Testmønster 2) kan også fremkaldes ved at holde  og  på kontrolpanelet samtidigt nede i to sekunder.

Test Pattern 1 (Testmønster 1):

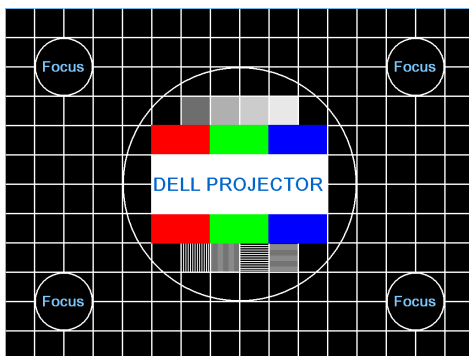

Test Pattern 2 (Testmønster 2):



FACTORY RESET (STANDARDINDSTILLING)—Vælg og tryk på for at nulstille alle indstillingerne til fabriksindstillingerne. Nedenstående advarselsmeddelelse vises:



Nulstilling inkluderer både computerkilder og videokildeindstillinger.

LAN SETTINGS (NETVÆRKSINDSTILLINGER)—Vælg og tryk på for at aktivere netværksindstillinger. Menuen for netværksindstillinger har følgende funktioner:

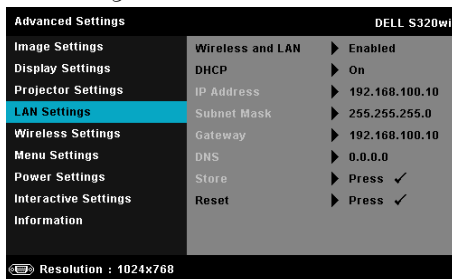

WIRELESS AND LAN (TRÅDLØS OG NETVÆRK)—Vælg **Enabled (Aktiveret)** for at aktivere Wireless and LAN (Trådløs og Netværk)-funktionerne.

DHCP—Hvis der findes en DHCP server i netværket, til hvilket projektoren er forbundet, fås IP-adressen automatisk, når der vælges **DHCP On (Til)**. Hvis DHCP er **Off (Fra)**, skal IP Address (IP-adresse), Subnet Mask (Undernetmaske) og Gateway (Adgangspunkt) indstilles manuelt. Brug og til at vælge nummeret på IP Address (IP-adresse), Subnet Mask (Undernetmaske) og Gateway (Adgangspunkt). Tryk på **Enter** for at bekræfte hvert nummer og brug derefter og for at indstille det næste punkt.

IP ADDRESS (IP-ADRESSE)—Tildeler automatisk eller manuelt IP address (IP-adresse) til projektoren, forbundet til netværket.

SUBNET MASK (UNDERNETMASKE)—Konfigurer Subnet Mask (Undernetmaske) for netværksforbindelsen.

GATEWAY (ADGANGSPUNKT)—Tjek Gateway adress (Adgangspunktadressen) med din netværks-/system administrator, hvis du konfigurerer den manuelt.

DNS—Tjek DNS server IP address (DNS server IP-adressen) med din netværks-/system administrator, hvis du konfigurerer den manuelt.

STORE (LAGRING)—Tryk på for at gemme ændringerne foretaget i netværks-konfigurationsindstillingerne.



BEMÆRK:

1. Brug knappen og til at vælge IP Address (IP-adresse), Subnet Mask (Undernetmaske), Gateway (Adgangspunkt), DNS og Store (Lagring).
2. Tryk på knappen for at indtaste IP Address (IP-adresse) Subnet Mask (Undernetmaske), Gateway (Adgangspunkt) eller DNS for at indstille værdien. (Den valgte mulighed fremhæves med blått)
 - a Vælg muligheden med og .
 - b Indstil værdien med og .
 - c Når indstillingen er udført, tryk på for at afslutte.
3. Efter konfiguration af IP Address (IP-adresse), Subnet Mask (Undernetmaske), Gateway (Adgangspunkt) og DNS vælges **Store (Lagring)**. Tryk på knappen for at gemme indstillingerne.
4. Hvis der vælges **Store (Lagring)** uden at der trykkes på knappen **Enter**, beholder systemet de oprindelige indstillinger.

RESET (TILBAGESTIL)—Vælg for at tilbagestille netværkskonfiguration.

WIRELESS SETTINGS (INDSTILLINGER FOR TRÅDLØS)—Vælg og tryk på for at aktivere indstillinger for trådløs. Menuen for indstillinger for trådløs har følgende funktioner:

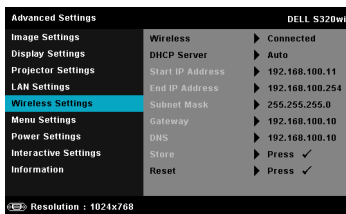

WIRELESS (TRÅDLØS)—Hvis du har sluttet en trådløs dongle til din projektor, er denne mulighed Connected (Tilsluttet).

DHCP SERVER (DHCP-SERVER)—Giver dig mulighed for at aktivere DHCP-Server (DHCP-serveren) for trådløs forbindelse.

START IP ADDRESS (START-IP-ADRESSE)—Tildeler automatisk eller manuelt Start IP Address (Start-IP-adressen) for DHCP Server (DHCP-serveren), for projektoren forbundet via trådløs forbindelse.

END IP ADDRESS (SLUT-IP-ADRESSE)—Tildeler automatisk eller manuelt End IP Address (Slut-IP-adressen) for DHCP Server (DHCP-serveren), for projektoren forbundet via trådløs forbindelse.

SUBNET MASK (UNDERNETMASKE)—Konfigurerer Subnet Mask (Undernetmasken) for den trådløse forbindelse.

GATEWAY (ADGANGSPUNKT)—Tjek Gateway address (Adgangspunktadressen) med din netværks-/system administrator, hvis du konfigurerer den manuelt.

DNS—Tjek DNS Server IP address (DNS server IP-adressen) med din netværks-/system administrator, hvis du konfigurerer den manuelt.

STORE (LAGRING)—Tryk på for at gemme ændringerne foretaget i konfigurationsindstillingerne for trådløs forbindelse.



BEMÆRK:

1. Brug knappen og til at vælge IP Address (IP-adresse), Subnet Mask (Undernetmaske), Gateway (Adgangspunkt), DNS og Store (Lagring).
2. Tryk på knappen for at indtaste IP Address (IP-adresse) Subnet Mask (Undernetmaske), Gateway (Adgangspunkt) eller DNS for at indstille værdien. (Den valgte mulighed fremhæves med blått)
 - a Brug og knapperne til, at vælge denne mulighed.
 - b Indstil værdien med og .

- c Når indstillingen er udført, tryk på for at afslutte.
3. Efter konfiguration af IP Address (IP-adresse), Subnet Mask (Undernetmaske), Gateway (Adgangspunkt) og DNS vælges **Store (Lagring)**. Tryk på knappen for at gemme indstillingerne.
4. Hvis der vælges **Store (Lagring)** uden at der trykkes på knappen **Enter**, beholder systemet de oprindelige indstillinger.

RESET (TILBAGESTIL)—Tryk på for at nulstille trådløs konfiguration.

MENU SETTING (MENU-INDSTILLINGER)—Vælg og tryk på for at aktivere menuindstillingerne. Menuindstillingerne består af følgende punkter:

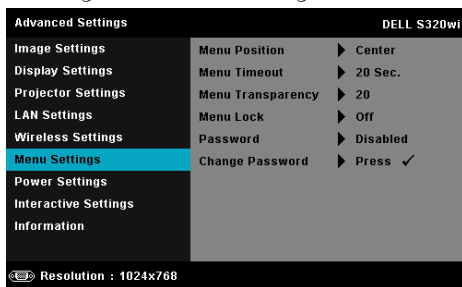

MENU POSITION (MENU-POSITION)—Til ændring af OSD menuens placering på skærmen.

MENU TIMEOUT (MENU-AFBRYDELSE)—Til justering af tidspunktet for OSD timeout (OSD-afbrydelse) . Som standard forsvinder OSD, hvis den ikke har været benyttet i 20 sekunder.

MENU TRANSPARENCY (MENU-GENNEMSIGTIGHED)—Giver dig mulighed for at ændre OSD-baggrundens gennemsigtighed.

MENU LOCK (MENU-LÅS)—Vælg **On (Til)** for at aktivere Menu Lock (Menu-lås) og skjule OSD-menuen. Vælg **Off (Fra)** for at deaktivere Menu Lock (Menu-lås). Hvis du vil deaktivere funktionen Menu Lock (Menu-lås), og skjule OSD, skal du trykke på knappen **Menu** på kontrolpanelet eller fjernbetjeningen i 15 sekunder, og derefter deaktivere funktionen.

PASSWORD (ADGANGSKODE)—Når Password Protect (Adgangskodebeskyttelse) er aktiveret, vil en Password Protect (Adgangskodebeskyttelse)-skærm bede dig indtaste en adgangskode, når strømstikket anbringes i stikkontakten, og der tændes for projektoren. Som standard er denne funktion deaktiveret. Du kan aktivere denne funktion ved at vælge **Enabled (Aktiveret)**. Hvis adgangskoden har været indstillet tidligere, skal du først indtaste adgangskoden og derefter vælge funktionen. Denne funktion med

adgangskodesikkerhed aktiveres næste gang, du tænder for projektoren. Hvis du aktiverer denne funktion, bliver du anmodet om at indtaste projektorens adgangskode, når du tænder for projektoren:

1 Ved førstegangsindstastning af adgangskode:

- a** Gå til **Menu Setting (Menu-indstillinger)**, tryk på  og vælg herefter **Password (Adgangskode)** for at aktivere adgangskodeindstillingerne.

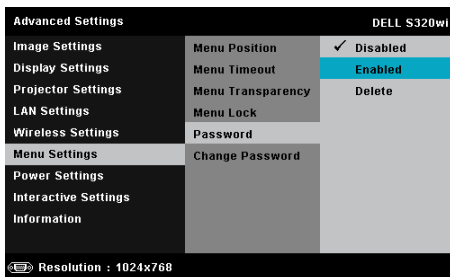

- b** Funktionen Enabling the Password (Aktiver adgangskode) vises på skærmen. Indtast et firecifret tal på skærmen og tryk på .

Adgangskodeskærmen på S320-modellen

Adgangskodeskærmen på S320wi-modellen

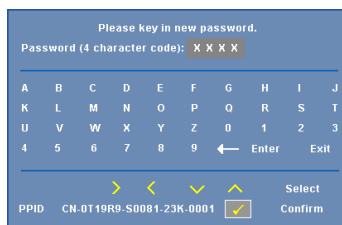
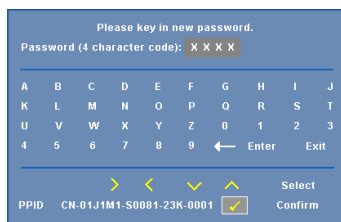

- c** For at bekræfte, skal du indtaste adgangskoden igen.
- d** Hvis bekræftelsen af adgangskoden er i orden, kan du vende tilbage til brug af projektorens funktioner og programmer.
- 2** Hvis du har indtastet en forkert adgangskode, får du to chancer til. Efter tre forkerte forsøg, slukkes projektoren automatisk.

 **BEMÆRK:** Hvis du glemmer din adgangskode, skal du kontakte DELL™ eller en kvalificeret servicetekniker.

- 3** For at deaktivere adgangskoden, skal du vælge **Disabled (Deaktiveret)** muligheden, og derved lukke funktionen.
- 4** For at slette adgangskoden, skal du vælge **Delete (Slet)**.

CHANGE PASSWORD (SKIFT ADGANGSKODE)—Indtast din adgangskode. Indtast derefter en ny adgangskode og bekræft den nye adgangskode.

Skift adgangskode-skærmen på
S320-modellen

Skift adgangskode-skærmen på
S320wi-modellen

Please key in the original password.

Password (4 character code): X X X X

A	B	C	D	E	F	G	H	I	J
K	L	M	N	O	P	Q	R	S	T
U	V	W	X	Y	Z	0	1	2	3
4	5	6	7	8	9	←	Enter	Exit	

PPID CN-01J1M1-S0081-23K-0001 Select Confirm

Please key in the original password.

Password (4 character code): X X X X

A	B	C	D	E	F	G	H	I	J
K	L	M	N	O	P	Q	R	S	T
U	V	W	X	Y	Z	0	1	2	3
4	5	6	7	8	9	←	Enter	Exit	

PPID CN-0T19R9-S0081-23K-0001 Select Confirm

Please key in new password.

Password (4 character code): X X X X

A	B	C	D	E	F	G	H	I	J
K	L	M	N	O	P	Q	R	S	T
U	V	W	X	Y	Z	0	1	2	3
4	5	6	7	8	9	←	Enter	Exit	

PPID CN-01J1M1-S0081-23K-0001 Select Confirm

Please key in new password.

Password (4 character code): X X X X

A	B	C	D	E	F	G	H	I	J
K	L	M	N	O	P	Q	R	S	T
U	V	W	X	Y	Z	0	1	2	3
4	5	6	7	8	9	←	Enter	Exit	

PPID CN-0T19R9-S0081-23K-0001 Select Confirm

Please key in new password again.

Password (4 character code): X X X X

A	B	C	D	E	F	G	H	I	J
K	L	M	N	O	P	Q	R	S	T
U	V	W	X	Y	Z	0	1	2	3
4	5	6	7	8	9	←	Enter	Exit	

PPID CN-01J1M1-S0081-23K-0001 Select Confirm

Please key in new password again.

Password (4 character code): X X X X

A	B	C	D	E	F	G	H	I	J
K	L	M	N	O	P	Q	R	S	T
U	V	W	X	Y	Z	0	1	2	3
4	5	6	7	8	9	←	Enter	Exit	

PPID CN-0T19R9-S0081-23K-0001 Select Confirm

POWER SETTINGS (STRØMINDSTILLINGER)—Vælg og tryk på for at aktivere strømindstillinger. Menuen for strømindstillinger har følgende funktioner:

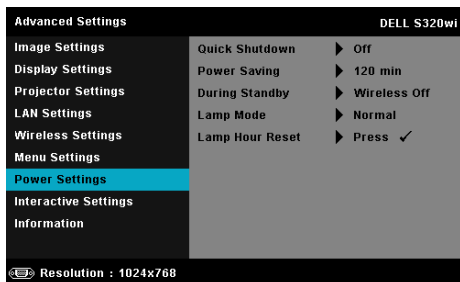

QUICK SHUTDOWN (HURTIG NEDLUKNING)—Vælg **On (Til)** for at slukke for projektoren med et enkelt tryk på Strømknappen. Denne funktion muliggør hurtig nedlukning af projektoren med øget ventilatorhastighed. Der må forventes en anelse mere støj ved hurtig nedlukning.



BEMÆRK: Du bør vente 60 sekunder inden du tænder for projektoren igen, for at give tid til, at den interne temperatur stabiliseres. Det tager længere tid at tænde for projektoren, hvis prøver straks at tænde for den. Køleventilatoren kører med fuld hastighed i ca. 30 sekunder for at stabilisere den interne temperatur.

POWER SAVING (ENERGISPARING)—Som standard er projektoren indstillet til energispare-tilstand efter 120 minutters inaktivitet. Inden der skiftes til energisparetilstand, ses en advarselsmeddelelse med en 60-sekunders nedtælling på skærmen. Et tryk på en vilkårlig knap i nedtællingsperioden stopper energisparetilstand.

Du kan indstille en anden forsinkelsesperiode, inden der skal gås i energisparetilstand. Forsinkelsesperioden er den tid, du ønsker at projektoren skal vente, uden at der er noget signal-input.

Hvis der ikke registreres et input-signal indenfor forsinkelsesperioden, slukkes projektoren automatisk. Du tænder projektoren ved at trykke på knappen Strøm.

DURING STANDBY (UNDER STANDBY)—Vælg **Wireless On (Trådløs Til)** eller **Off (Fra)** for at slå **Wireless/LAN (Trådløs/netværk)** til/fra, mens projektoren er i standby (standard er **Wireless Off (Trådløs Fra)**).

LAMP MODE (LAMPETILSTAND)—Giver dig mulighed for, at vælge mellem **Normal** og **ECO (ØKO)** og **Dynamic (Dynamisk)**.

Normal tilstand arbejder fuldt strømniveau. **ECO (ØKO)**-tilstand arbejder på et lavere strømniveau, som kan forlænge lampens levetid, gøre driften mere stille og mindske luminans-outputtet på skærmen.

DYNAMIC (DYNAMISK)—Vælg og tryk på  for at aktivere indstillingerne for billedplejning.

LAMP HOUR RESET (TILBAGESTILLING LAMPETIMER)—Tryk på  og vælg indstillingen **Confirm (Bekræft)** for at nulstille lampens timer.

INTERACTIVE SETTINGS (INDSTILLINGER FOR INTERAKTIVITET)—Vælg og tryk på  for at aktivere indstillinger for interaktivitet. Menuen for indstillinger for interaktivitet har følgende funktioner:

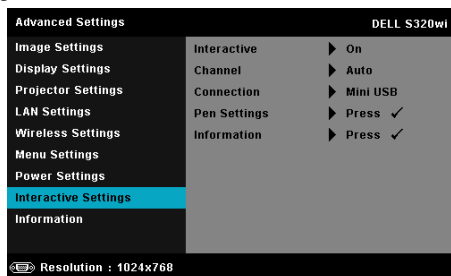

BEMÆRK: Der skal være et interaktivt modulsæt sluttet til din S320 projektor, hvis du ønsker at bruge den interaktive funktion. Se “Installation af det interaktive modulsæt, som tilhører” på side 15.

INTERACTIVE (INTERAKTIV)—Standard er **On (Til)**. Vælg **Off (Fra)** for at deaktivere den interaktive pen.



BEMÆRK:

1. Kontroller, at den interaktive pen er forbundet. Se “Tilslutning af den interaktive pen” på side 28.
2. Den interaktive pen kan ikke bruges i den udvidet funktion.
3. Interaktivitet understøttes kun i følgende input-tilstande: VGA og HDMI fra en computer og trådløs skærm, LAN-skærm eller USB-skærm.

CHANNEL (KANAL)—Muliggør indstilling af kanalvalg som **Auto (Automatisk)** eller **Manual (Manuel)**.

- Auto (Automatisk) — Kanalen vælges automatisk.
- Manual (Manuel) — Kanalen vælges manuelt. Der er i alt 30 kanaler til rådighed.

CONNECTOR (STIK)—Muliggør indstilling af stikvalg som **Mini USB** eller **Wireless/LAN (Trådløs/netværk)**.

PEN SETTINGS (INDSTILLINGER FOR PEN)—Vælg og tryk på  for at aktivere indstillinger for pen. Menuen for indstillinger for pen har følgende funktioner:

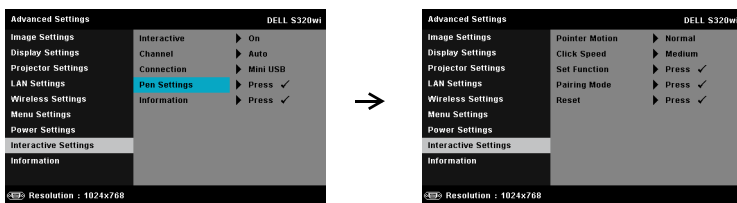

POINTER MOTION (PEGERBEVÆGELSE)—Til valg af Pointer Motion (Pegerbevægelse)-tilstanden: Normal, Draw (Tegn) og Stable (Stabil).

- Normal — I Normal, skal du trykke på venstre knap på den interaktive pen, for at holde markørens placering fast i et øjeblik. Denne tilstand er god til at bruge den interaktive pen som en mus, dvs. til venstre- og dobbeltklik-funktioner.
- Draw (Tegn) — I Draw (Tegn), kan markøren frit bevæge sig, når du tegner. Denne tilstand er god til tegning og skrivning på skærmen.
- Stable (Stabil) — I Stable (Stabil), skal du holde venstre knap på den interaktive pen nede, hvis du ønsker at markøren kun skal kunne bevæge sig vandret og lodret. Hvis der gives slip på den venstre knap, kan pegeren igen bevæges frit. Denne tilstand er god til tegning af lodrette og vandret linjer/streger på skærmen.

CLICK SPEED (KLIK PÅ-HASTIGHED)—Til indstilling af musens pausetid. Denne funktion er kun til rådighed i Normal (Almindelig) tilstand. Der kan vælges mellem: Fast (Hurtig), Medium (Middel) og Low (Langsom).

- Fast (Hurtig) — Sætter markørens fastfrysningstid til minimumsværdien på 0,5 sek.
- Medium (Middel) — Sætter markørens fastfrysningstid til mellemværdien på 1,0 sek.
- Low (Langsom) — Sætter markørens fastfrysningstid til maksimal værdien på 1,5 sek.

SET FUNCTION (INDSTIL FUNKTION)—Til indstilling af den interaktive pens funktionsknap. Muligheder til rådighed er: Toggle: Normal/Draw/Stable (Skift: Normal/Tegn/Stabil), PowerPoint Annotation (PowerPoint kommentar), Switch Windows (Skift vinduer) (Alt + Tab), Esc (Esc-tast), Show Desktop (Vis skrivebord) (Cmd + D), Open Windows Explorer (Åben Stifinder) (Cmd + E),

Middle Mouse (Midterste museknap), Double Click (Dobbeltklik), og Disable (Deaktiver) (se “Sådan bruges den interaktive pen” på side 40).

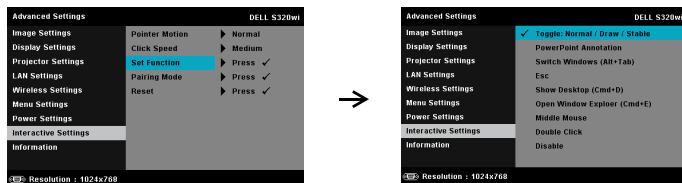

- Toggle: Normal/Draw/Stable (Skift: Normal/Tegn/Stabil) — Funktion, og skifter mellem Normal, Draw (Tegn), og Stable (Stabil).
- PowerPoint Annotation (PowerPoint kommentar) — Funktion til indførelse af bemærkninger i PowerPoint-diashow.
- Switch Windows (Skift vinduer) (Alt + Tab) — Funktion til at skifte mellem vinduer, fungerer som tastaturet Alt + Tab.
- Esc (Esc-tast)—Fungerer som tastaturets Esc-tast.
- Show Desktop (Vis skrivebord) (Cmd + D) — Funktionen viser skrivebord, minimerer alle vinduer.
- Open Windows Explorer (Åben Stifinder) (Cmd + E) — Bruges til at åbne Stifinder.
- Middle Mouse (Midterste museknap) — Indstiller funktionen for musens rullehjul.
- Double Click (Dobbeltklik) — Indstiller dobbeltklik-funktionen.
- Disable (Deaktiver) — Deaktiverer funktionsknappen.

PAIRING MODE (PARRINGSTILSTAND)—Gør det muligt at indstille valg af parringstilstand til Open (Åben) eller Fixed (Fast).

- Pairing Mode (Parringstilstand) — Når der vælges **Open (Åben)**, skal du blot følge anvisningerne på skærmen for at stille din interaktive pen i åben tilstand (i denne tilstand kan den interaktive pen bruges på enhver Dell projektor, når pennen peger mod skærmen).

1. Press any pen button to wake up the pen.
2. Point pen away from screen.
3. Holding down the pen "Function" and "Nib" button for 5 secs into open pairing mode and the green led flashing twice.
4. Point pen to screen.

- Fixed Mode (Fast) — Når der vælges Fixed (Fast), skal du blot følge anvisningerne på skærmen for at fuldføre parringen af projektoren og den interaktive pen (denne tilstand skal sikre din interaktive pens parring med den pågældende projektor).

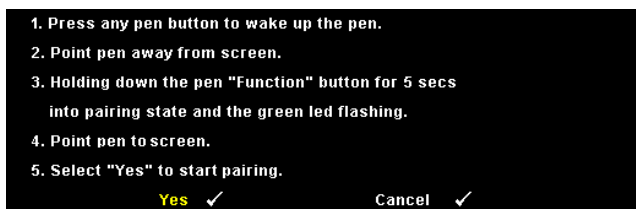

Når den én gang er parret, vil pennen automatisk oprette forbindelse til projektoren, hver gang der tændes for denne.

RESET (TILBAGESTIL)—Tryk på og vælg indstillingen Confirm (Bekræft) for at nulstille pennens indstillinger.

INFORMATION (OPLYSNINGER)—Giver dig mulighed for at vise oplysninger om Pen 1 eller 2.

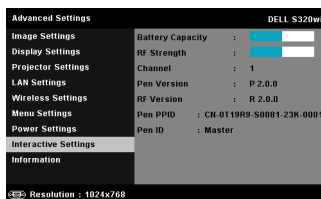
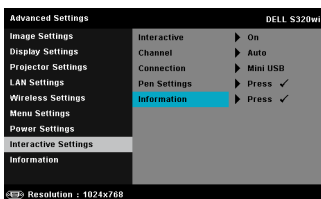

INFORMATION (OPLYSNINGER)—Informations-menuen viser de nuværende projektor-indstillinger for S320 eller S320wi.

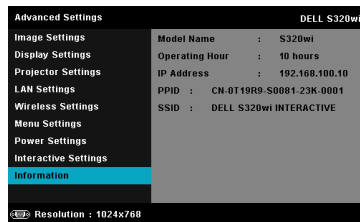
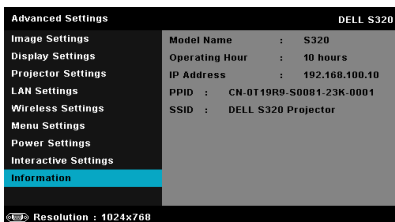

LANGUAGE (SPROG)

Til indstilling af USD sprog. Tryk på  for at aktivere Language (Sprog) menuen.

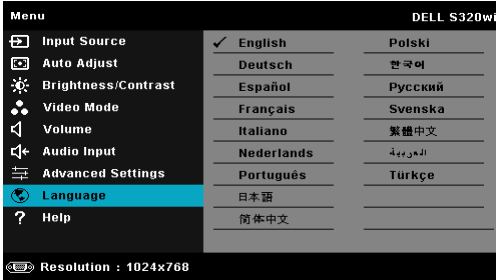

HELP (HJÆLP)

Hvis der opstår problemer med projektoren, kan du finde hjælp til fejlfinding i hjælp-menuen.

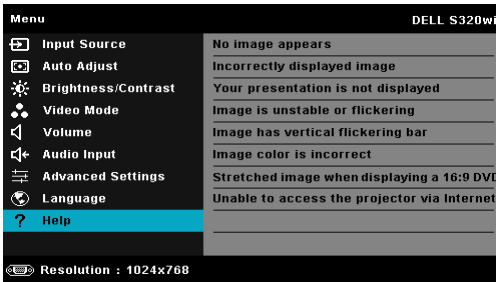

Installation af trådløs netværkning

 **BEMÆRK:** Din computer skal opfylde følgende minimum systemkrav:

Styresystem:

- Windows
Microsoft Windows XP Home eller Professional Service pack 2 (32-bit anbefales), Windows Vista 32-bit eller Windows® 7 Home eller Professional 32-bit eller 64-bit
- MAC
MacBook og over, MacOS 10.5 og over

Minimum-hardware:

- a** Intel Dual Core 1,4 MHz eller bedre
- b** 256 MB RAM nødvendig, 512 MB eller mere anbefales.
- c** 10 MB ledig harddiskplads
- d** nVIDIA eller ATI grafikkort med 64 MB VRAM eller mere
- e** Ethernet-adapter (10 / 100 bps) til en ethernet-tilslutning
- f** En understøttet WLAN-adapter til en WLAN-tilslutning (enhver NDIS-overholdende 802.11b eller 802.11g eller 802.11n Wi-Fi-enhed)

Webbrowser

Microsoft Internet Explorer 6.0 eller 7.0 (anbefalet) eller 8.0, Firefox 1.5 eller 2.0 samt Safari 3.0 og over

 **BEMÆRK:** Trin for installation af trådløst netværk er ens for modellerne S320 og S320wi.

Aktiver trådløs forbindelse på projektoren

For at kunne bruge projektoren trådløst, skal du gøre som følger:

- 1 Tilslut det trådløse modulsæt (tilhører til S320-modellen). Se “Installation af det trådløse modulsæt, som tilhører” på side 14.



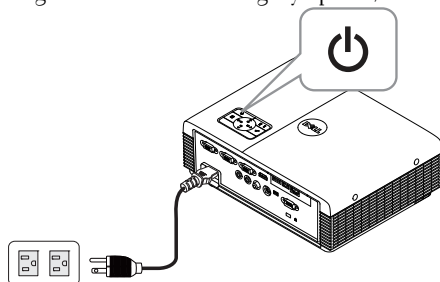

BEMÆRK: Trådløse modulsæt, integreret i din S320wi.

- 2 Tilslut el-ledningen til stikkontakten og tryk på strømkontakten.

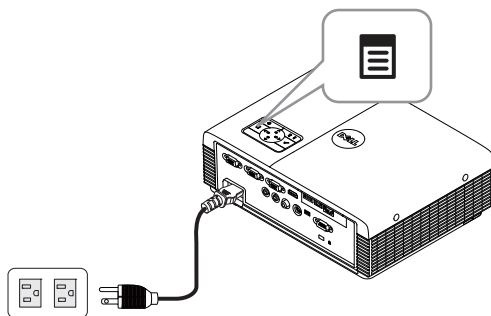

- 3 Tryk på knappen Menu på projektorens kontrolpanel eller fjernbetjeningen.



BEMÆRK: Brug knapperne , ,  og  til at navigere og  til at vælge.

- 4 Åbn menuen **INPUT SOURCE (INPUT-KILDE)**, vælg **Wireless/USB (Trådløs/USB)** og vælg derefter **Wireless Display (Trådløs skærm)** på undermenuen. Se “**INPUT SOURCE WIRELESS/USB (INPUT-KILDE TRÅDLØS/USB)**” på side 52.

Nedenviste Wireless Guide Screen (Trådløs Guide Skærm) vises:



- 5 Bemærk LOGIN CODE (LOG IND-KODE), NETWORK NAME (NETVÆRKSNAVN) (SSID) og IP ADDRESS (IP-ADRESSE). Du skal bruge disse oplysninger til at logge ind med senere.

Installer program-softwaren for trådløs forbindelse på din computer

For at kunne bruge din trådløse projektor skal du installere softwaren på systemet.

- 6 Tilslut computeren til et S320 eller S320wi trådløst netværk.

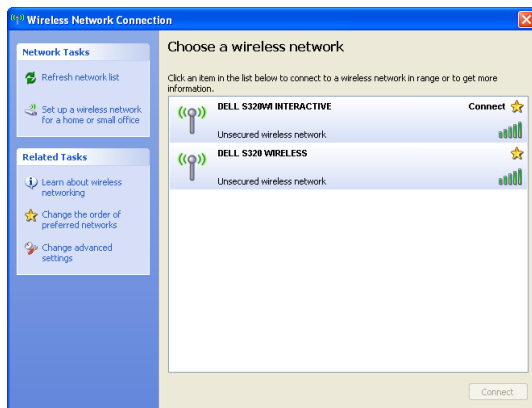

BEMÆRK:

- Computeren skal have en trådløs netværksfunktion for at kunne finde forbindelsen.

- Når du forbinder til det trådløse netværk til S320 eller S320wi, mistes de trådløse tilslutningsmuligheder til andre trådløse netværk.



BEMÆRK: Husk at deaktivere alle proxyer. (i Microsoft® Windows Vista: Klik på **Control Panel (Kontrolpanel)** → **Internet Options (Internetindstillinger)** → **Connections (Forbindelser)** → **LAN Settings (Netværksindstillinger)**)

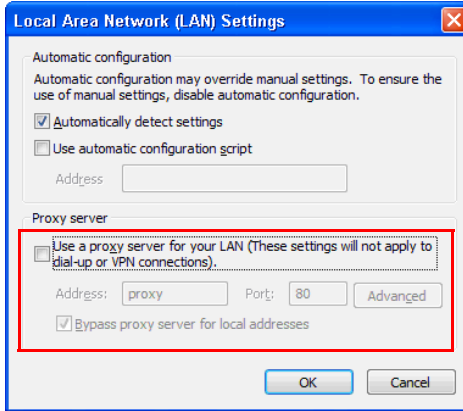

- 7 Åbn internet-browseren. Du ledes automatisk til S320 or S320wi Web Management (S320 eller S320wi Web Management) websiden.



BEMÆRK: Hvis websiden ikke indlæses automatisk, skal du indtaste IP-adressen (standard IP-adressen er 192.168.100.10), noteret ned fra projektorens skærm på browserens adresselinje.

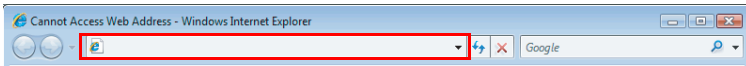

- 8 S320 or S320wi Web Management (S320 eller S320wi Web Management)-siden åbner. Ved førstegangsbrug skal du klikke på Download (Hent).



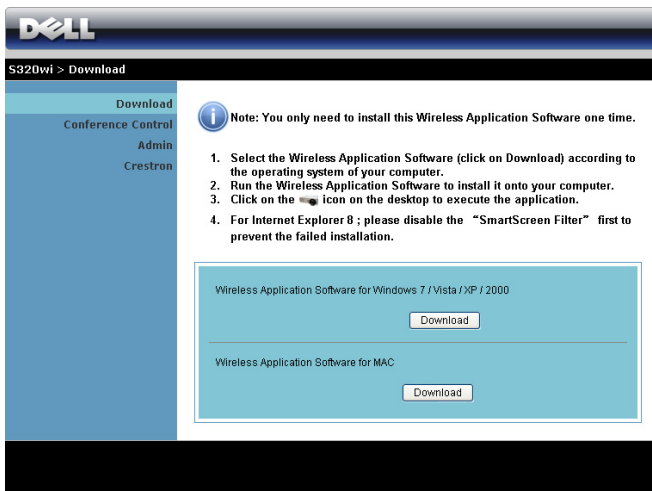

- 9 Vælg det passende styresystem og klik på Download (Hent).

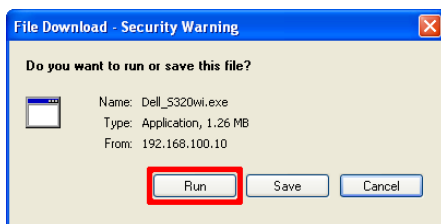

- 10 Klik på Run (Kør) for at fortsætte med engangsinstallationen af softwaret.



-  **BEMÆRK:** Du kan vælge at gemme filen og installere den på et senere tidspunkt. For at gøre dette, skal du klikke på **Save (Gem)**.



-  **BEMÆRK:** Det er kun i Windows XP, at det er nødvendigt at installere en ekstra driver til lydprojektionsfunktionen. Hvis driveren ikke er installeret på din computer, kommer der en pop-op-meddelelse frem på skærmen, som beder dig om at installere driveren. Du kan downloade **“Audio Projection Driver”** (lyddriver) på Dell's supportside på support.dell.com.

-  **BEMÆRK:** Hvis du ikke kan installere programmet på grund af utilstrækkelige computerrettigheder, skal du kontakte netværksadministratoren.

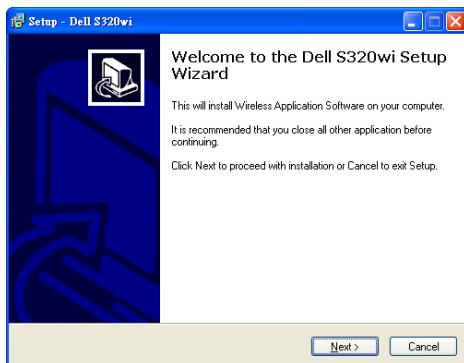
- 11 Installations-softwaret starter. Følg instruktionerne på skærmen for at fuldføre installationen.



Start den trådløse applikation

Når du har udført installationen, starter det trådløse program på S320 og S320wi-modellerne, og de begynder automatisk at søge efter netværk. Hvis programmet ikke starter automatisk, kan du dobbeltklikke på  eller  ikonet på skrivebordet, for at starte programmet.



Login (Log ind)

For at kommunikere med projektoren, skal du indtaste Login Code (log ind-koden) fra trin 6 i "Installation af trådløs netværkning og derefter klikke på OK.















 **BEMÆRK:** Hvis IP Address (IP-adressen) ikke findes, skal du indtaste IP Address (IP-adressen), der ses i skærmens nederste, venstre hjørne.

 **BEMÆRK:** Du bedes venligst undgå, at klikke på "Interactive Pen only (kun interaktiv pen)" feltet på log-på skærmen, når du bruger den trådløse skærm, eller LAN skærmen.



Dette betyder knapperne



Når der er logget ind, ses følgende skærm:





Punkt	Beskrivelse	
1	Statusbjælke	Viser oplysninger vedrørende IP og LOGIN CODE (LOG IND-KODE).
	 Menu	Klik for at aktivere programmenuen.
	 Minimeringsknop	Klik for at minimere programmet.
	 Lukkeknop	Klik for at afslutte programmet.
2	Kontrolværktøjslinje	
	 Fuld skærm	Klik for at projicere billedet på fuld skærm.
	 Split 1	Klik for at projicere billedet i skærmens øverste, venstre hjørne.
	 Split 2	Klik for at projicere billedet i skærmens øverste, højre hjørne.
	 Split 3	Klik for at projicere billedet i skærmens nederste, venstre hjørne.
	 Split 4	Klik for at projicere billedet i skærmens nederste, højre hjørne.
	 Stop	Klik for at stoppe projiceringen.
	 Pause	Klik for at pausere projiceringen.
	 Lydprojektion	Klik for at aktivere lydprojektion.
3	Tilslutningsstatus	
	 Tilslutningsikon	Blinker, når der projiceres.

Projicering af præsentationen

- Klik på en af projiceringsknapperne for at projicere præsentationen .
- Pauser præsentationen ved at klikke på . Ikonen bliver grøn.
- Fortsæt præsentationen ved at klikke på  igen.

- Få lyd på præsentationen ved at klikke på .
- Stop præsentationen ved at klikke på .

 **BEMÆRK:** WLAN miljø med 802.11g tilslutning og ingen skærmstrækning.

 **BEMÆRK:** Computeren vil ikke gå i S1 (standby-tilstand) / S3 (sovetilstand) / S4 (dvaletilstand), når der køres trådløs, USB-skærm og USB Viewer-præsentation.

Brug af menuen

Klik på  for at se menuen.

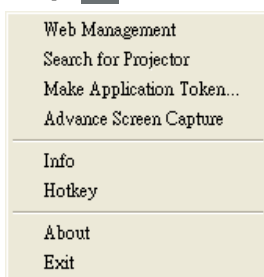

WEB MANAGEMENT (WEBSTYRING)—Klik for at åbne Web Management (Webstyring) siden. Se “Styring af projektoren via web-administratino (på trådløse netværker)” på side 96.

SEARCH FOR PROJECTOR (SØG EFTER PROJEKTOREN)—Klik for at søge og forbinde til trådløs projektor.

MAKE APPLICATION TOKEN (LAV PROGRAMSYMBOL)—Klik for at lave programsymbol. Se “Lav programsymbol” på side 126.

ADVANCE SCREEN CAPTURE (AVANCERET SKÆRMHENTNING)—Funktionen er som standard aktiveret. Klik for, at deaktivere avanceret skærmhentning.

INFO—Klik for at se systeminformation.

HOTKEY (GENVEJSTAST)—Klik for at se genvejstasterne.

ABOUT (OM)—Klik for at se programversionen.

EXIT (AFSLUT)—Klik for at afslutte programmet.

Installation "Presentation to Go (PtG)"

Minimum systemkravene til installation af PtG er følgende:

Styresystem:

- Windows

Microsoft Windows XP™ Home eller Professional Service pack 2/3 (32-bit anbefales), Windows® Vista 32-bit, Windows® 7 Home eller Professional 32-bit eller 64-bit

- Office 2003 eller Office 2007



BEMÆRK: Trin for installation af Presentation to Go (PtG) er ens for modellerne S320 og S320wi.

For at kunne bruge USB Viewer, skal du gøre som følger:

- 1 Tilslut det trådløse modulsæt. Se "Installation af det trådløse modulsæt, som tilbehør" på side 14.



BEMÆRK: Trådløse modulsæt, integreret i din S320wi (tilbehør på S320).

- 2 Forbind USB Flash til projektoren.



BEMÆRK:

- Understøtter kun fotos i JPEG-format med 10 Mb x 40 M pixels.
- PtG omdanneren kan konvertere dine PowerPoint filer til PtG filer. Se "Brug af PtG-omformeren" på side 88.
- "PtG Converter - Lite" kan downloades fra Dell's supportside: support.dell.com.

- 3 I menuen **INPUT SOURCE (INPUT-KILDE)**, vælg **Wireless/USB (Trådløs/USB)** og vælg derefter **USB Viewer** på undermenuen. Se "INPUT SOURCE WIRELESS/USB (INPUT-KILDE TRÅDLØS/USB)" på side 52.



BEMÆRK: Når **Wireless and LAN (Trådløs og Netværk)**-funktionen deaktiveres, kan du gå til menuen **LAN Settings (Netværksindstillinger)** og vælge "**Enabled (Aktiveret)**" i valgmuligheden "**Wireless og LAN (Trådløs og Netværk)**", for at aktivere trådløs eller netværks-funktion igen.

PtG Viewer

Systemet forbliver på denne side, når det er klart.

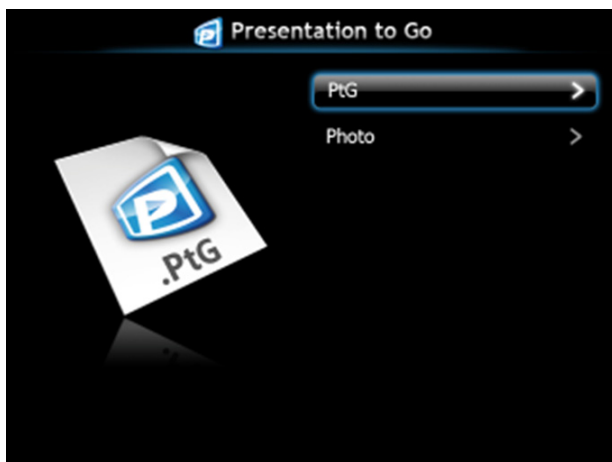
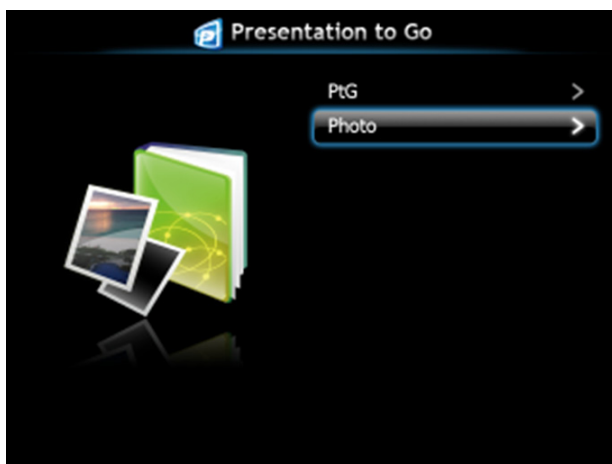



Photo Viewer (Billed-viewer)



PtG/Photo Function Introduction (Indledning PtG/Billed funktion)

Viser gyldige PtG- og billedfiler lagret på USB-disken.

 **BEMÆRK:** Hvis der kun genkendes én disk, springer systemet dette trin over.

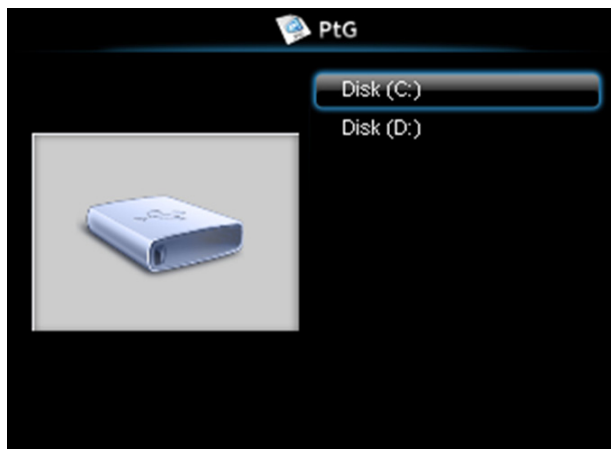

PtG Overview (PtG oversigt)



Photo Overview (Billedoversigt)

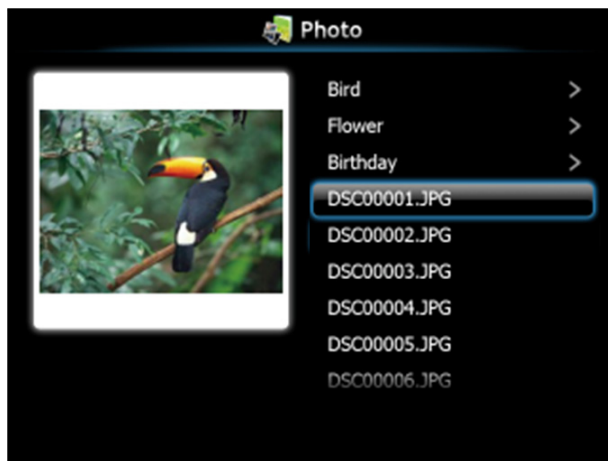

 **BEMÆRK:** Understøtter 14 sprog for billedfilnavn-formater (sprog: Engelsk, hollandsk, fransk, tysk, italiensk, japansk, koreansk, polsk, portugisisk, russisk, simplificeret kinesisk, spansk, svensk og traditionelt kinesisk).

Beskrivelse af knapper

Brug knapperne op, ned og venstre til at navigere med og knappen på projektorens kontrolpanel eller fjernbetjening til at vælge med.

Knap	Op <input type="checkbox"/>	Ned <input checked="" type="checkbox"/>	Venstre <input type="checkbox"/>	Højre <input type="checkbox"/>	Enter <input checked="" type="checkbox"/>
PtG funktion	Op	Ned	Tilbage	Ingen funktion	Enter
PtG afspilning	Foregående side	Næste side	Tilbage	Ingen funktion	Næste pause
Billedfunktion	Op	Ned	Tilbage	Ingen funktion	Enter
Billedafspilning	Foregående side	Næste side	Tilbage	Ingen funktion	Ingen funktion

 **BEMÆRK:** Hvis du går ind i OSD-menuen, mens PtG bruges, virker PtG-navigation med op-, ned- og venstreknapperne ikke.

Installering af program-softwaren til den PtG-omformeren på din computer

Følg instruktionerne på skærmen for at udføre konfigurationen.

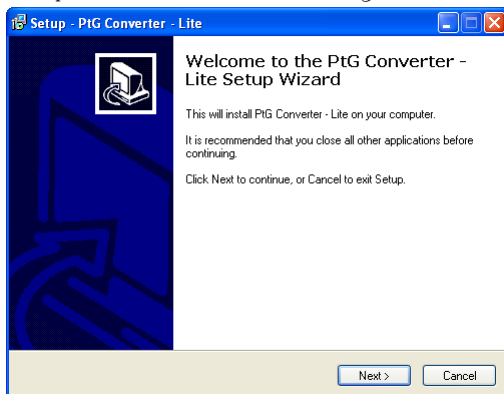

BEMÆRK: "PtG Converter - Lite" kan downloads på Dell's supportside på support.dell.com.

Brug af PtG-omformeren

- 1 Start "PtG Converter - Lite.exe", eller dobbeltklik på  ikonet på skrivebordet, for at starte programmet.



- 2 Klik på  for, at vælge en PowerPoint-fil, og start konverteringen.

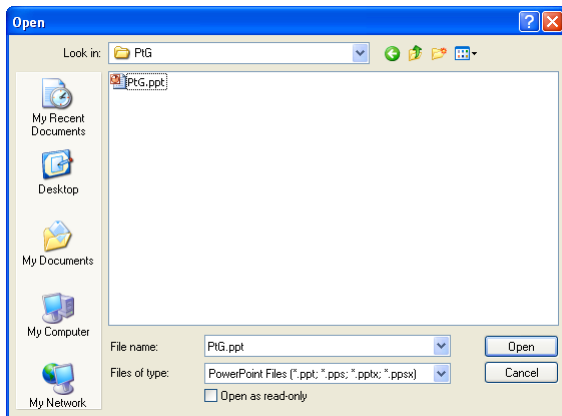

- 3 Klik på **Browse (Gennemse)** knappen, for at vælge stedet hvor filen skal gemmes, og klik herefter på **OK**.

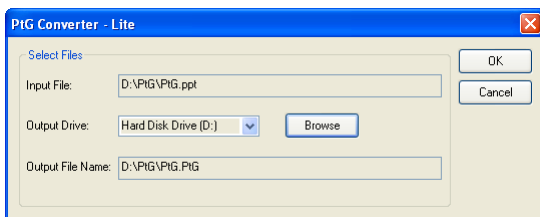

BEMÆRK:

- 1 Hvis computeren ikke har MS PowerPoint, mislykkes filkonvertering.
- 2 PtG Converter understøtter kun op til 20 sider.
- 3 PtG Converter understøtter kun konvertering af .ppt filer til .PtG filer.

Indtallation af lydprojektion

Audio Projection (Lydprojektion) understøtter kun indgangskilderne **Wireless Display (Trådløs skærm)** og **LAN Display (LAN-skærm)**.

Mindstekravene til systemet er følgende:

Styresystem:

- Windows
Microsoft Windows XP™ Home eller Professional Service pack 2/3 (32-bit anbefales), Windows Vista 32-bit eller Windows® 7 Home eller Professional 32-bit eller 64-bit
- MAC
MacBook Pro og bedre, MacOS 10.5 og bedre

Minimum-hardware:

- a** Intel® Core™ i5-460 MHz (2,53 GHz/Turbo 2,8 GHz) eller hurtigere
- b** 1 GB DDR3 VRAM uafhængigt grafikkort eller bedre anbefales
- c** 2 GB dual channel DDR3 SDRAM-hukommelse ved 1.066 MHz kræves, bedre anbefales
- d** Gigabit Ethernet
- e** Integreret 802.11 b/g/n Wi-Fi-enhed til WLAN-forbindelse



BEMÆRK: Hvis din computer ikke opfylder mindstekravene til hardware, kan lyden hakke eller være støjfyldt. Opfyld de anbefalede systemkrav for at få optimal ydeevne ved lydprojektion.



BEMÆRK: Hvis du ønsker, at bruge et trådløst netværk til lydprojektion, skal du tilslutte en trådløs dongle. Se "Installation af det trådløse modulsæt, som tilhører" på side 14.



BEMÆRK: Det er kun i Windows XP, at det er nødvendigt at hente en ekstra driver. Hvis driveren ikke er installeret på din computer, kommer der en pop-op-meddelelse frem på skærmen, som beder dig om at installere driveren. Du kan downloade "**Audio Projection Driver**" (**lyddriver**) på Dell's supportside på support.dell.com.



BEMÆRK: På et MAC system er det nødvendigt, at installere en ekstra driver til lydprojektion. Hvis driveren ikke er installeret på din MAC computer, kommer der en pop-op-meddelelse frem på skærmen, som beder dig om at installere driveren. Du kan downloade "**Soundflower Driver**" ved, at søge på forskellige søgesider (f.eks. Yahoo, MSN...). "**Soundflower Driveren**" er et gratis program.

 **BEMÆRK:** Opsætningsmetoden for lydprojektion er ens på S320 og på S320wi-modellerne.

 **BEMÆRK:** Porte/Protokol til forbindelse til projektoren, hvis du skal fremvise via et ethernet:

UDP: 1047,	(backup: 1048, 1049)
TCP: 3268, 515, 1688, 1041	(backup: 389, 8080, 21)

Aktiver trådløs eller netværksforbindelse på projektoren

- 1 Tilslut det trådløse modulsæt (tilbehør til S320-modellen). Se "Installation af det trådløse modulsæt, som tilbehør" på side 14.



BEMÆRK: Hvis du vælger, at bruge LAN modulsættet (tilbehør, bedes du venligst se "Installation af RJ45 sættet, som tilbehør" på side 16.

- 2 Tilslut strømledningen til stikkontakten og tænd for projektoren ved at trykke på strømkontakten.

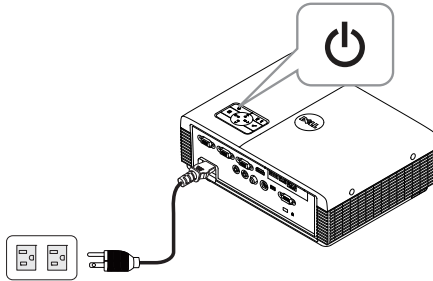

BEMÆRK:

- a Hvis du bruger **LAN** til lydprojektionen, skal du følge disse trin for, at aktivere trådløs og netværksfunktionerne (funktionerne er som standard **Enabled (Aktiveret)**): Advanced Settings (Avancerede indstillinger) → LAN Settings (Netværksindstillinger) → Wireless And LAN (Trådløs og Netværk) → Enabled (Aktiveret).
 - b Hvis du vælger **Wireless (trådløs)** til lydprojektion, skal du sørge for at slutte en trådløs dongle til din projektor.
- 3 Åbn menuen **Input Source** (**Input-kilde**), vælg **Wireless/USB** (**Trådløs/USB**) og vælg derefter **Wireless Display** (**Trådløs skærm**) på undermenuen.

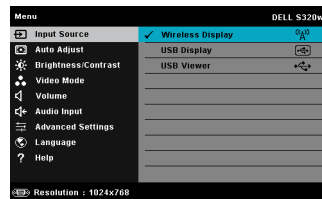
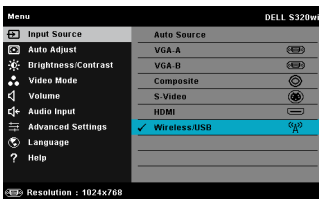

Nedenfor viste Wireless Guide Screen (Trådløs Guide-skærm) vises:



- 4 Bemærk LOGIN CODE (LOG IND-KODE), NETWORK NAME (NETVÆRKSNAVN) (SSID) og IP ADDRESS (IP-ADRESSE). Du skal bruge disse oplysninger til at logge ind med senere.

Installer program-softwaren for trådløs forbindelse på din computer

- 5 "Wireless Application-software" kræves, hvis der anvendes trådløs eller netværksforbindelse til opsætning af Audio Projection (Lydprojektion). Download og installer softwaren den første gang du anvender Audio Projection (Lydprojektion). Hvis det allerede er installeret, kan du overspringe trin 5 - 6.



BEMÆRK: Du skal kun installere Wireless Application-softwaren én gang.

- 6 For download og installering af softwaret til den trådløse forbindelse, bedes du venligst se trin 7 til 12 i "Installation af trådløs netværkning" på side 75.

-  **BEMÆRK:** Hvis du bruger en LAN-netværksforbindelse til lydprojektion, skal du slutte et LAN-kabel til projektoren og til din computer.

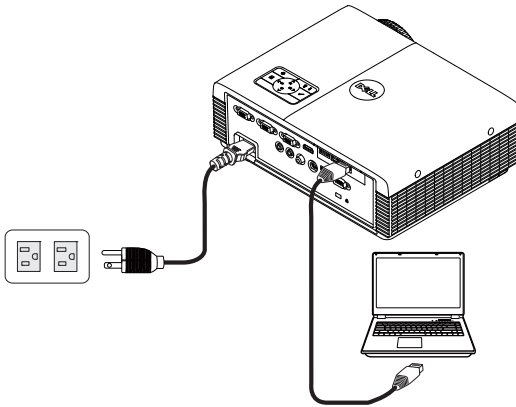

Start den trådløse applikation

- 7 Når installationen er afsluttet, starter programmet automatisk. Ellers kan du dobbeltklikke på ikonet  eller  på skrivebordet for at starte programmet.

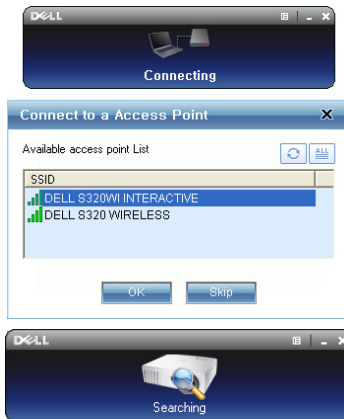

-  **BEMÆRK:**

- 1 Hvis du vælger LAN-netværket til projektionen, skal du klikke på "**Skip (spring over)**".
- 2 Hvis du vælger trådløst netværk til projektionen, skal du vælge **Dell S320 Wireless or Dell S320wi Interactive (Dell S320 trådløs eller Dell S320wi interaktiv)**, og klik herefter på "**OK**".

Login (Log ind)

- 8 For at kommunikere med projektoren skal du indtaste Login Code (log ind-koden) (se trin 4) og derefter klikke på OK.

 **BEMÆRK:** Hvis **IP Address (IP-adressen)** ikke findes, skal du indtaste **IP Address (IP-adressen)**, der ses i skærmens nederste, venstre hjørne.

- 9 Du er nu logget på det S320 or S320wi Wireless Application (Trådløse program til din S320 eller S320wi). Tryk på knappen "Play" (Afspil) i programmet for, at starte netværks- eller trådløs projektion.



 **BEMÆRK:** Du kan bruge kontrollerne til enten at vise i fuld skærm eller i opdelt skærm.

- 10 Tryk på knappen "Audio Projection" (Lydprojektion) i programmet for, at aktivere funktionen **Audio Projection (Lydprojektion)**.



 **BEMÆRK:** Det er kun i Windows XP, at det er nødvendigt at hente en ekstra driver. Hvis driveren ikke er installeret på din computer, kommer der en pop-op-meddelelse frem på skærmen, som beder dig om at installere driveren. Du kan downloade "**Audio Projection Driver**" (lyddriver) på Dell's supportside på support.dell.com.

- 11 Starte Windows Media Player eller anden lydafspillingssoftware (eksempel: Winamp-afspiller...) på computeren.



Styring af projektoren via web-administratio (på trådløse netværker)

Konfigurering af netværksindstillingen

Hvis projektoren er forbundet til et netværk, kan du komme til projektoren med en webbrowser. Vedrørende konfiguration af netværksindstillingen, se "LAN Settings (Netværksindstillinger)" på side 63.

Adgang til Web Management

Brug Internet Explorer 5.0 eller over eller Firefox 1,5 eller over og indtast IP-adressen. Du kan nu gå til Web Management og styre projektoren på afstand.



BEMÆRK: Web management og indhold er ens for modellerne S320 og S320wi.

Home Page (Hjemmeside)



- Gå til Web Management Home Page (Web Management hjemmesiden) ved at indtaste projektorens IP-adresse i webbrowseren. Se "LAN Settings (Netværksindstillinger)" på side 63.
- Vælg web-management sproget fra listen.
- Klik på et menupunkt på det venstre faneblad for at komme til siden.

Download trådløst program softwaret

Se også "Installation af trådløs netværkning" på side 75.

DELL

S320wi > Download

Download
Conference Control
Admin
Crestron

Note: You only need to install this Wireless Application Software one time.

1. Select the Wireless Application Software (click on Download) according to the operating system of your computer.
2. Run the Wireless Application Software to install it onto your computer.
3. Click on the  icon on the desktop to execute the application.
4. For Internet Explorer 8; please disable the "SmartScreen Filter" first to prevent the failed installation.

Wireless Application Software for Windows 7 / Vista / XP / 2000

Download

Wireless Application Software for MAC

Download

Klik på knappen **Download (Hent)** for det tilsvarende styresystem på din computer.

Conference Control (Konferencestyring)



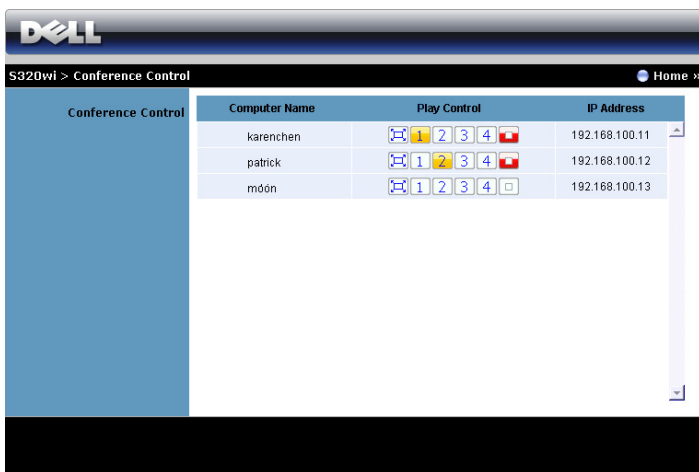



Her kan du være vært for konference-præsentationer fra forskellige kilder uden brug af projektorkabler, og du kan bestemme, hvordan hver præsentation skal ses på skærmen.



 **BEMÆRK:** Uden Conference Play Control vil den seneste bruger, der bruger knappen "Play" (Afspil), tage kontrol med fuld skærmprojicering.

Computer Name (Computernavn): Lister computerne, der er logget til konferencestyring.

Play Control (Afspilningskontrol): Klik på knapperne for at styre, hvordan hver computers projicering skal ses på skærmen.

-  Full screen projection (Fuld skærm projicering) — præsentationen fra computeren fylder hele skærmen.
-  Split 1 - præsentationen fra computeren ses i skærmens øverste, venstre hjørne.
-  Split 2 - præsentationen fra computeren ses i skærmens øverste, højre hjørne.
-  Split 3 - præsentationen fra computeren ses i skærmens nederste, venstre hjørne.
-  Split 4 - præsentationen fra computeren ses i skærmens nederste, højre hjørne.
-  Stop - projicering fra computeren er stoppet.

IP Address (IP-adresse): Viser hver computers IP-adresse.

 **BEMÆRK:** Afslut konferencen ved at klikke på **Home (startskærm)**.

Managing Properties (Styring af funktioner)

Admin (Administrator)

S320wi > Admin

Download	
Conference Control	
Admin	
Crestron	

Admin Password	<input type="text"/>	<input type="button" value="Login"/>
PPID	CN-0T19R9-S0081-925-0000	

Der kræves en administrator-adgangskode for at kunne gå til Admin-siden.

- **Admin Password (Administrators adgangskode):** Indtast administrator-adgangskoden og klik derefter på **Login (Log ind)**. Standard-adgangskoden er "admin". Hvis du vil ændre adgangskoden, se "Change passwords (Skift adgangskoder)" på side 104.

System Status (Systemstatus)

The screenshot displays the Dell System Status web interface for an S320wi projector. The interface includes a navigation menu on the left and a main content area with several sections:

- System Status** (selected)
- Network Setup**
- Projection Setup**
- Change Passwords**
- Reset to Default**
- Firmware Upgrade**
- Projector Control Panel**
- Alert Setting**
- Reboot System** (with a red warning icon)

The main content area shows the following status information:

Network Status	
IP Address	192.168.3.68
Subnet Mask	255.255.255.0
Default Gateway	192.168.3.254
Wire MAC Address	11.22:33.44:55:66

Connection Status	
Projecting Status	Waiting for Projecting
Total Users	0

Projector Status	
Model Name	S320wi
Projector Name	
Location	
Contact	
Status	Standby
Lamp Hours	0 hrs

Viser oplysningerne Network Status (Netværksstatus), Connection Status (Tilslutningsstatus) og Projector Status (Projektorstatus).

Network Status (Netværksstatus)

Se OSD afsnit på side 63.

System Status					
Network Setup					
Projection Setup					
Change Passwords					
Reset to Default					
Firmware Upgrade					
Projector Control Panel					
Alert Setting					
Reboot System					
IP Setup	<input checked="" type="radio"/> Obtain an IP address automatically				
	<input type="radio"/> Use the following IP address				
	IP Address	192	168	100	10
	Subnet Mask	255	255	255	0
Default Gateway		192	168	100	10
DNS Server		192	168	100	10
DHCP Server Setup	<input checked="" type="radio"/> Auto				
	<input type="radio"/> Disable				
	Start IP	192	168	100	11
	End IP	192	168	100	254
	Subnet Mask	255	255	255	0
	Default Gateway	192	168	100	10
DNS Server		192	168	100	10
Wireless Setup	Wireless LAN	<input checked="" type="radio"/> Enable	<input type="radio"/> Disable		
	Region	--- WORLDWIDE ---			
	SSID	DELL S320WI INTERACTIVE			
	SSID Broadcast	<input checked="" type="radio"/> Enable	<input type="radio"/> Disable		
	Channel	Auto			
	Encryption	Disable			
	Key				
RADIUS Server Setup	IP Address	192	168	100	10
	Port	1812			
	Key				
GateKeeper	<input type="radio"/> All Pass	<input checked="" type="radio"/> All Block	<input type="radio"/> Internet Only		
Set Security For SNMP	Write Community	private			
Apply Cancel					

IP Setup (Opsætning af IP)

- Vælg **Obtain an IP address automatically** (Hent en IP-adresse automatisk) for at tildele en IP-adresse til projektoren automatisk, eller **Use the following IP address** (Brug den følgende IP-adresse) for at tildele en IP-adresse manuelt.

DHCP Server Setup (Opsætning af DHCP-server)

- Vælg **Auto** (Automatisk) for automatisk konfiguration af adresse af **Start IP** (Start-IP), **End IP** (Slut-IP), **Subnet Mask** (Undernetmaske), **Default Gateway** (Standard adgangspunkt) og **DNS Server** (DNS-server) fra en DHCP-server, eller **Disable** (Deaktiver) for at deaktivere denne funktion.

Wireless Setup (Opsætning af trådløs)

- Vælg **Enable (Aktiver)** for at konfigurere **Region (Region)**, **SSID**, **SSID Broadcast (SSID-udsendelser)**, **Channel (Kanal)**, **Encryption (Kryptering)** og **Key (Kode)**. Vælg **Disable (Deaktiver)** for at deaktivere den trådløse konfiguration.

SSID: Maksimal op til 32 tegn.

Encryption (Kryptering): Du kan deaktivere WPA-koden eller vælge en med 64-bit eller 128-bit i ASCII eller HEX streng.

Key (Kode): Hvis Encryption (Kryptering) er aktiveret, skal du indstille kodens værdi i henhold til den valgte krypteringstilstand.

RADIUS Server Setup (RADIUS Server installation)

- Konfigurer IP-Address (IP-adresse)-, port- og Code (kode)-informationerne.

GateKeeper

- Der er tre muligheder:

All Pass (Alle passerer): Brugere kan få adgang til kontornetværk via trådløs projektor.

All Block (Alle blokeres): Bloker brugere til kontornetværk via trådløs projektor.

Internet Only (Kun internet): Bloker bruges til kontornetværk, men bibeholder internetadgang.

Set Security For SNMP (Indstil sikkerhed for SNMP)

- Installer Write Community information.

Klik på **Apply (Anvend)** for at gemme og bruge ændringer. Projektoren skal genstartes, for at ændringerne skal kunne bruges.

Projection Setup (Opsætning af projicering)

The screenshot shows the Dell S320wi Admin interface. The breadcrumb navigation is 'S320wi > Admin > Projection Setup'. The left sidebar contains a menu with the following items: System Status, Network Setup, **Projection Setup**, Change Passwords, Reset to Default, Firmware Upgrade, Projector Control Panel, Alert Setting, and Reboot System. The main content area is divided into two sections: 'Projection Setup' and 'Projector Setup'. The 'Projection Setup' section includes a 'Resolution' dropdown menu set to 'WXGA (1280x800)' and a 'Login Code' section with three radio button options: 'Disable', 'Random' (which is selected), and 'Use the following code' with an adjacent text input field. The 'Projector Setup' section includes four text input fields: 'Model Name' (containing 'S320wi'), 'Projector Name' (containing 'D06486'), 'Location', and 'Contact'. At the bottom right of the form are 'Apply' and 'Cancel' buttons.

Projection Setup (Opsætning af projicering)

- **Resolution (Opløsning):** Til valg af opløsning. Der kan vælges mellem: XGA (1024 x 768) og WXGA (1280 x 800).
- **Login Code (Log ind-kode):** Vælg, hvordan du ønsker, at log ind-koden skal genereres af projektoren. Der er tre muligheder:
 - **Disable (Deaktiver):** Log ind-koden kræves ikke, når der logges ind på systemet.
 - **Random (Vilkårlig):** Standard er **Random (Vilkårlig)**. Log ind-kode genereres vilkårligt.
 - **Use the following code (Brug den følgende kode):** Indtast en firecifret kode. Indtast en firecifret kode.

Projector Setup (Opsætning af projektor)

- Konfigurer oplysninger for **Model Name (Modelnavn)**, **Projector Name (Projektornavn)**, **Location (Sted)** og **Contact (Kontakt)** (op til 21 tegn i hvert felt).

Klik på **Apply (Anvend)** for at gemme og bruge ændringer. Projektoren skal genstartes, for at ændringerne skal kunne bruges.

Change passwords (Skift adgangskoder)

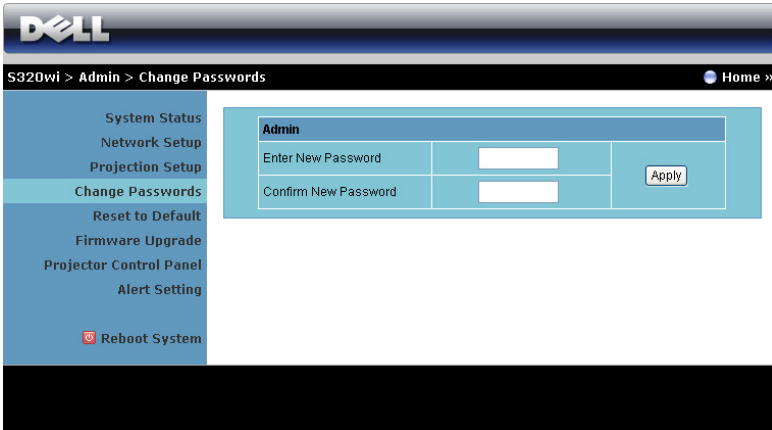

The screenshot shows the Dell S320wi Admin interface. At the top, there is a navigation bar with the Dell logo and the breadcrumb path: S320wi > Admin > Change Passwords. A 'Home' link is also visible. On the left, a sidebar menu lists various system settings: System Status, Network Setup, Projection Setup, Change Passwords (highlighted), Reset to Default, Firmware Upgrade, Projector Control Panel, Alert Setting, and Reboot System. The main content area is titled 'Admin' and contains a form with two input fields: 'Enter New Password' and 'Confirm New Password'. An 'Apply' button is located to the right of the second field.

På denne side kan du ændre administrator-adgangskoden.

- **Enter New Password (Indtast ny adgangskode):** Indtast den nye adgangskode
- **Confirm New Password (Bekræft ny adgangskode):** Indtast adgangskoden igen og klik på Apply (Anvend).



BEMÆRK: Kontakt Dell, hvis du har glemt din administrator-adgangskode.

Reset to Default (Tilbagestil til Standard)

The screenshot shows the Dell eSupport utility interface. At the top, the Dell logo is displayed. Below it, the breadcrumb navigation reads 'S320wi > Admin > Reset to Default'. A 'Home' link is visible in the top right corner. On the left side, there is a vertical menu with the following options: System Status, Network Setup, Projection Setup, Change Passwords, Reset to Default (highlighted in light blue), Firmware Upgrade, Projector Control Panel, Alert Setting, and Reboot System (with a power icon). The main content area has a light blue background and features a warning icon (a yellow triangle with an exclamation mark) next to the heading 'Reset to Default'. Below the heading, the text reads: 'This will restore the Wireless/Network to factory default settings.' At the bottom of this section, there is a white button with the text 'Apply'.

Klik på knappen **Apply (Anvend)** for at tilbageføre konfigurationen af trådløs/netværk-installationen til fabriksindstillingerne.

Firmware Upgrade (Firmware-opgradering)

Brug Firmware Upgrade-siden (Firmware-opgradering) til opdatering af projektorens netværksfirmware.

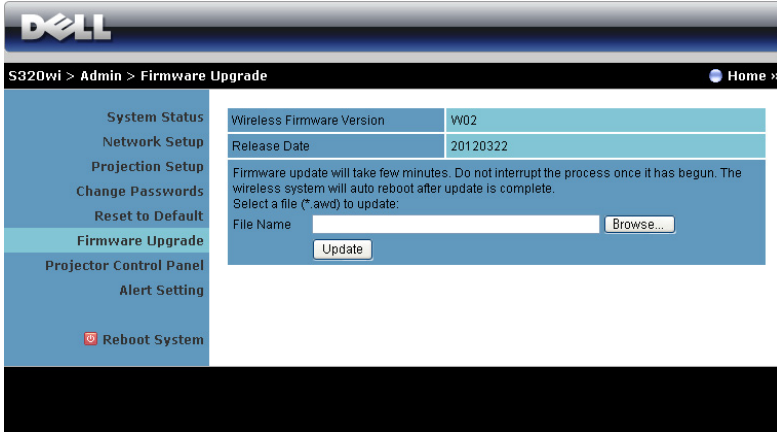

 **BEMÆRK:** Efter opgradering af firmware, deaktivér og aktivér trådløs/netværk ved hjælp af OSD for at genstarte projektorens netværkskort.

Start firmware-opdatering på følgende måde:

- 1 Tryk på **Browse (Gennemse)** for at vælge filen, der skal opdateres.
- 2 Klik på **Update (Opdater)** for at begynde. Vent venligst, mens systemet opdaterer enhedens firmware.

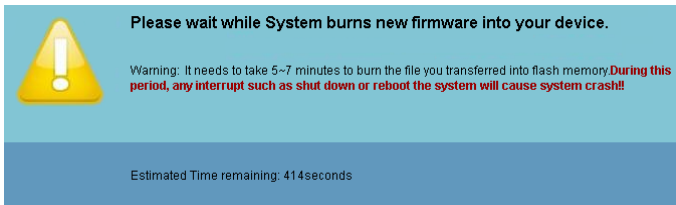

 **ADVARSEL:** Afbryd ikke opdateringsprocessen - det kan få systemet til at bryde ned!

- 3 Klik på **OK**, når opdateringen er fuldført.

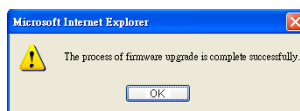

Projector Control Panel (Projektorens kontrolpanel)

DELL

S320wi > Admin > Projector Control Panel Home >

System Status
Network Setup
Projection Setup
Change Passwords
Reset to Default
Firmware Upgrade
Projector Control Panel
Alert Setting
Reboot System

Projector Information

Projector Status	On	<input type="button" value="Refresh"/>
Power Saving	120 min. ▾	<input type="button" value="Power ON"/> <input type="button" value="Power OFF"/>
Alert Status	Good	<input type="button" value="Clear"/>

Image Control

Projector Mode	Front Projection-Desktop ▾
Source Select	None ▾
Video Mode	Presentation Mode ▾
Blank Screen	<input type="radio"/> On <input checked="" type="radio"/> Off
Aspect Ratio	<input checked="" type="radio"/> Original <input type="radio"/> 4:3 <input type="radio"/> Wide
Brightness	50 (0-100) <input type="button" value="Set"/>
Contrast	50 (0-100) <input type="button" value="Set"/>
<input type="button" value="Auto Adjust"/>	

Audio Control

Audio Input	Audio-A ▾
Volume	10 (0-20) <input type="button" value="Set"/>
Speaker	<input checked="" type="radio"/> On <input type="radio"/> Off
<input type="button" value="Factory Reset"/>	

Projector Information (Projektor-information)

- **Projector Status (Projektorstatus):** Der er fem tilstande: Lamp On (Lampe tændt), Standby, Power Saving (Energisparing), Cooling (Afkøling) og Warming up (Opvarmning). Klik på knappen **Refresh (Genopfrisk)** for at opdatere status og kontrolindstillinger.
- **Power Saving (Energisparing):** Power Saving (Energisparing) kan indstilles til Off (Fra), 30, 60, 90 eller 120 minutter. For yderligere information, se “Power Saving (Energisparing)” på side 69.
- **Alert Status (Alarmstatus):** Der er tre alarmtilstande: Lamp warning (Lampeadvarsel), Low lamp life (kort lampelevetid) samt Temperature warning (temperaturadvarsel). Projektoren kan låse fast i

beskyttelsestilstand, hvis en af alarmerne aktiveres. For at forlade beskyttelsestilstand, skal du klikke på knappen **Clear (Ryd)** for at fjerne Alert Status (Alarmstatus).

Image Control (Billedkontrol)

- **Projector Mode (Projektortilstand):** Her kan du vælge projektor-tilstand afhængigt af, hvordan projektoren er anbragt. Der er fire projiceringstilstande: Front Projection-Desktop (Frontprojektion desktop), Front Projection-Wall Mount (Frontprojektion - vægmonteret), Rear Projection-Desktop (Bagprojektion desktop) og Rear Projection-Wall Mount (Bagprojektion - vægmonteret).
- **Source Select (Valg af kilde):** Med menuen Source Select (Valg af kilde) kan du vælge projektorens input-kilde. Du kan vælge VGA-A, VGA-B, S-video, Composite Video (Komposit video), HDMI, Wireless Display (Trådløs skærm) USB Display (USB skærm) eller USB Viewer.
- **Video Mode (Video-tilstand):** Vælg en funktion for at optimere skærbilledet alt efter, hvordan projektoren anvendes:
 - **Presentation (Præsentation):** Bedst til præsentations-dias.
 - **Bright (Lys):** Maksimal lysstyrke og kontrast.
 - **Movie (Film):** Til visning af film og billeder.
 - **sRGB:** Giver mere nøjagtige farver.
 - **Custom (Brugerdefiner):** Brugerforetrukne indstillinger.
- **Blank Screen (Tom skærm):** Du kan vælge On (Til) eller Off (Fra).
- **Aspect Ratio (Billedformat):** Giver dig mulighed for at vælge et billedformat for at justere, hvordan billedet skal fremstå.
- **Brightness (Lysstyrke):** Vælg værdi for at justere billedets lysstyrke.
- **Contrast (Kontrast):** Vælg værdi for at justere billedets kontrast.

Klik på **Auto Adjust (Autom. justering)** for at justere indstillingerne automatisk.

Audio Control (Lydkontrol)

- **Audio Input (Lydininput):** Vælg indgangskilde Der kan vælges mellem: Analog In (Analog indgang), HDMI og Wireless/LAN (Trådløs/netværk).
- **Volume (Lydstyrke):** Vælg lydstyrkeværdien (0~20).
- **Speaker (Højtaler):** Du kan vælge **On (Til)** for at aktivere lydfunktionen eller **Off (Fra)** for at deaktivere lydfunktionen.

Klik på knappen **Factory Reset (Standardindstilling)** for at genoprette fabrikkens standardindstillinger.

Alert Setting (Alarmindstilling)

The screenshot shows the Dell iDRAC Alert Setting web interface. The top navigation bar includes the Dell logo and the breadcrumb "S320wi > Admin > Alert Setting". The left sidebar contains a menu with options: System Status, Network Setup, Projection Setup, Change Passwords, Reset to Default, Firmware Upgrade, Projector Control Panel, Alert Setting (highlighted), and Reboot System. The main content area is titled "Alert Setting" and is divided into three sections: "E-Mail Alert", "SMTP Setting", and "Alert Condition". The "E-Mail Alert" section has radio buttons for "Enable" and "Disable", and a text input field for "E-Mail Alert Test". The "SMTP Setting" section has text input fields for "Out going SMTP Server", "Username", and "Password". The "Alert Condition" section has checkboxes for "Lamp warning", "Low lamp life", and "Temperature warning". A "Save" button is located at the bottom of the form.

E-mail Alert (E-mail-alarms)

- E-mail Alert (E-mail-alarms): Du kan indstille, om du vil informeres per e-mail (Enable (Aktiver)) eller ikke (Disable (Deaktiver)).
- To (Til)/Cc (Kopi til)/From (Fra): Du kan indtaste afsenderens (From (Fra)) og modtagernes (To (Til)/Cc (Kopi til)) e-mail-adresser for at modtage meddelelser, når en unormalitet eller advarsel opstår.
- Subject (Emne): Du kan indtaste e-mailens emnelinje.

Klik på knappen **E-mail Alert Test (E-mail-alarmtest)** for at teste indstillingerne for e-mail-alarms.

SMTP Setting (SMTP indstilling)

- **Out going SMTP server (Udgående SMTP-server)**, **User name (Brugernavn)**, og **Password (Adgangskode)** modtages fra netværksadministratoren eller MIS.

Alert Condition (Alarmitilstand):

- Du kan vælge unormaliteterne og advarslerne, der skal meddeles om per e-mail. Når en af disse alarmitilstande opstår, sendes en e-mail til modtagerne (To (Til)/Cc (Kopi til)).

Klik på **Save (Gem)** knappen for, at gemme indstillinger.



BEMÆRK: E-mail alarm er designet til at arbejde med en standard SMTP server med standard 25 port. Den understøtter ikke kryptering og godkendelse (SSL eller TLS).

Reboot System (Genstart system)

The screenshot shows the Dell S320wi Admin interface. At the top, there is a navigation bar with the Dell logo and the breadcrumb "S320wi > Admin > Reboot System". A "Home" button is visible in the top right. On the left, a sidebar menu lists various system settings, with "Reboot System" highlighted in red. The main content area features a blue header with a warning icon and the text "Reboot System" followed by "This will reboot the Wireless/Network immediately." Below this, a "Reboot" button is centered.

Klik på Reboot (Genstart) for at genstarte systemet.

Crestron

The screenshot displays the Crestron remote control interface. At the top, it shows "DELL S320wi" and navigation links for "Tools", "Info", and "Contact IT Help". The interface includes a "Power" button, a "Mute" button, and a "Sources List" section. The "Sources List" contains a table of video sources:

Source	Edit	Hide	Reset
VGA-A			
VGA-B			
Composite Video			
S-Video			
HDMI			

Below the table are navigation buttons: "Image Mute", "Freeze", "Contrast", and "Brightness". A "Menu" button is also present. The interface version "Interface 2.7.2.1" is noted in the top right, and "Expansion Options" is at the bottom right.

Crestron funktion

Styring af projektoren via web-administrationen (Netværk RJ45 sættet er tilbehør til S320-modellen)

Konfigurering af netværksindstillingen

Hvis projektoren er forbundet til et netværk, kan du få adgang til projektoren med en webbrowser ved at konfigurere netværksindstillingen (TCP/IP). Hvis netværksfunktionen bruges, skal IP-adressen være unik. Vedrørende konfiguration af netværksindstillingen, se "LAN Settings (Netværksindstillinger)" på side 63.

RJ45 sættet er ikke inkluderet i din S320 projektor. Du kan købe den på Dell's websted på www.dell.com. Se "Installation af RJ45 sættet, som tilbehør" på side 16

Adgang til Web Management

Brug Internet Explorer 5.0 eller over eller Firefox 1.5 eller over og indtast IP-adressen. Du kan nu gå til Web Management og styre projektoren på afstand.

Managing Properties (Styring af funktioner)

Home (Retur)

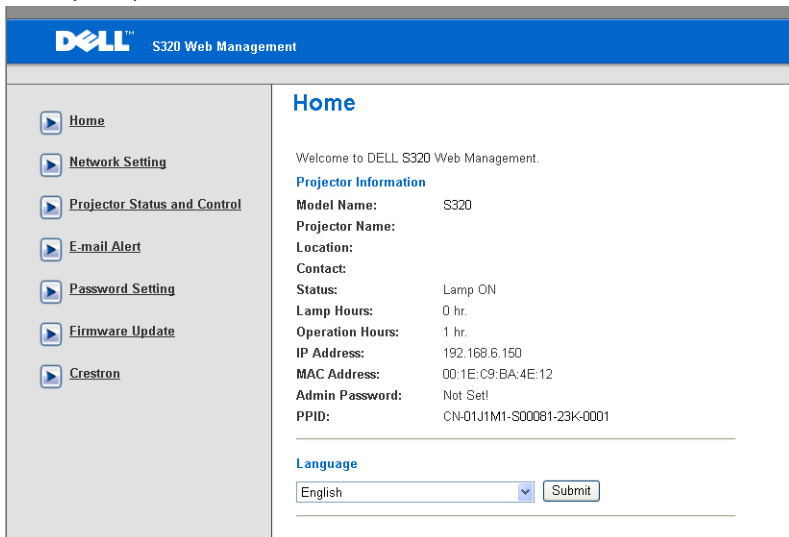

The screenshot shows the Dell S320 Web Management interface. At the top, there is a blue header with the Dell logo and the text "S320 Web Management". Below the header is a navigation menu on the left with the following items: Home, Network Setting, Projector Status and Control, E-mail Alert, Password Setting, Firmware Update, and Crestron. The main content area is titled "Home" and contains the following information:

Welcome to DELL S320 Web Management.

Projector Information

Model Name:	S320
Projector Name:	
Location:	
Contact:	
Status:	Lamp ON
Lamp Hours:	0 hr.
Operation Hours:	1 hr.
IP Address:	192.168.6.150
MAC Address:	00:1E:C9:BA:4E:12
Admin Password:	Not Set!
PPID:	CN-01J1M1-S00081-23K-0001

Language

English

- Gå til Web Management Home page (Web Management hjemmesiden) ved at indtaste projektorens IP-adresse i webbrowseren. Se “LAN Settings (Netværksindstillinger)” på side 63.
- **Language (Sprog):** Til indstilling af web-management sproget.

Network Settings (Netværksindstillinger)

DELL™ S320 Web Management

Network Settings

Model Name:

Projector Name:

Location:

Contact:

DHCP Manual

IP Address:

Subnet Mask:

Gateway:

DNS Server:

Crestron Control System Device

IP Address:

Device ID:

Port:

- Konfigurer oplysninger for **Model Name (Modelnavn)**, **Projector Name (Projektornavn)**, **Location (Sted)** og **Contact (Kontakt)** (op til 21 tegn i hvert felt). Tryk på **Save (Gem)** for, at gemme indstillingerne.
- Vælg **DHCP** for automatisk at tildele projektoren en IP-adresse fra en DHCP server, eller på **Manual (Manuel)** for, at tildele en IP-adresse manuelt.
- Opsætning af oplysningerne **IP Address (IP-adresse)**, **Device ID (Enheds-id)**, og **Port** på Crestron funktionen.

Projector Status and Control Page (Projektorstatus og Kontrolside)

DELL S320 Web Management

Projector Status and Control

Projector Status

Projector Status: Lamp ON

Power Saving: 120 min.

Alert Status:

Image Control

Projector Mode: Front Projection-Desktop

Source Select: VGA-A

Video Mode: Presentation Mode

Blank screen: On Off

Aspect Ratio: Original 4.3 Wide

Brightness: 0 (0-100)

Contrast: 0 (0-100)

Audio Control

Audio Input: Analog In

Volume: 1 (0-20)

Speaker: On Off

- **Projector Status (Projektorstatus):** Der er fem statusser: Lamp On (Lampe tændt), Standby, Power Saving (Energisparing), Cooling (Afkøling) og Warming up (Opvarmning). Klik på knappen **Refresh (Genopfrisk)** for at opdatere status og kontrolindstillinger.
- **Power Saving (Energisparing):** Power Saving (Energisparing) kan indstilles til Off (Fra), 30, 60, 90 eller 120 minutter. Se side 69.
- **Alert Status (Alarmstatus):** Der er tre alarmstatus: Lamp warning (Lampeadvarsel), Low lamp life (kort lampelevetid) samt Temperature warning (temperaturadvarsel). Projektoren kan låse fast i beskyttelsestilstand, hvis en af alarmerne aktiveres. For at forlade beskyttelsestilstand, skal du klikke på **Clear (Ryd)** for, at fjerne Alert Status (Alarmstatus).
- **Projector Mode (Projektortilstand):** Her kan du vælge projektor-tilstand afhængigt af, hvordan projektoren er anbragt. Der er fire projiceringstilstande: Front Projection-Desktop (Frontprojektionsdesktop), Front Projection-Wall Mount (Frontprojektion – vægmonteret) og Rear Projection-Desktop (Bagprojektion desktop) og Rear Projection-Wall mount (Bagprojektion - vægmontering).

- **Source Select (Valg af kilde):** Med menuen Source Select (Valg af kilde) kan du vælge projektorens input-kilde. Du kan vælge **VGA-A**, **VGA-B**, **S-video**, **Composite Video (Komposit-video)**, **HDMI**, **Wireless Display (Trådløs skærm)**, **USB Display (USB skærm)** eller **USB Viewer**.
- **Video Mode (Video-tilstand):** Vælg en funktion for at optimere skærbilledet alt efter, hvordan projektoren anvendes:
 - **Presentation (Præsentation):** Bedst til præsentations-dias.
 - **Bright (Lys):** Maksimal lysstyrke og kontrast.
 - **Movie (Film):** Til visning af film og billeder.
 - **sRGB:** Giver mere nøjagtige farver.
 - **Custom (Brugerdefiner):** Brugerforetrukne indstillinger.
- **Blank Screen (Tom skærm):** Der kan vælges On (Til) eller Off (Fra).
- **Aspect Ratio (Billedformat):** Giver dig mulighed for at vælge et billedformat for at justere, hvordan billedet skal fremstå.
- **Brightness (Lysstyrke):** Vælg værdi for at justere billedets lysstyrke.
- **Contrast (Kontrast):** Vælg værdi for at justere billedets kontrast.

Klik på knappen **Autom. justering** for at justere indstillingerne automatisk.

- **Audio Input (Lydininput):** Vælg indgangskilde Der kan vælges mellem: Analog In (Analog indgang), HDMI og Wireless/LAN (Trådløs/netværk).
- **Volume (Lydstyrke):** Du kan vælge værdien (0~20) som lydstyrke.
- **Speaker (Højtaler):** Du kan vælge On (Til) for at aktivere lydfunktionen eller Off (Fra) for at deaktivere lydfunktionen.

Klik på knappen **Factory Reset (Standardindstilling)** for at genoprette fabrikkens standardindstillinger.

E-mail Alert (E-mail-alarm)

The screenshot shows the Dell S320 Web Management interface. The top navigation bar includes the Dell logo and 'S320 Web Management'. A left sidebar contains navigation links: Home, Network Setting, Projector Status and Control, E-mail Alert (highlighted), Password Setting, Firmware Update, and Crestron. The main content area is titled 'E-mail Alert' and features a sub-section 'E-mail Alert' with radio buttons for 'Enable' and 'Disable' (selected), and an 'E-mail Alert Test' button. Below this are input fields for 'TO', 'CC', 'From', and 'Subject' (pre-filled with 'S320 Alert'). A 'SMTP Setting' section includes fields for 'Out going SMTP server', 'User name', and 'Password'. An 'Alert Condition' section has checkboxes for 'Lamp warning', 'Low lamp life', and 'Temperature warning'. A 'Save' button is located at the bottom of the form.

- **E-mail Alert (E-mail-alarm):** Du kan indstille, om du vil informeres per e-mail (Enable (Aktiver)) eller ikke (Disable (Deaktiver)).
- **To (Til)/Cc (Kopi til)/From (Fra):** Du kan indtaste afsenderens (From (Fra)) og modtagernes (To/Cc (Til/Cc)) e-mail-adresser for at modtage meddelelse, når en unormalitet eller advarsel opstår.
- **Out going SMTP server (Udgående SMTP-server), User name (Brugernavn), og Password (Adgangskode)** modtages fra netværksadministratoren eller MIS.
- **Alert Condition (Alarmltilstand):** Du kan vælge unormalhederne og advarslerne, der skal meddeles om per e-mail. Når en af disse alarmltilstande opstår, sendes en e-mail til modtagerne (To/Cc (Til/Cc)).

Klik på **Save (Gem)** knappen for, at gemme indstillinger.

Password Setting (Indstilling af adgangskode)

DELL™ S320 Web Management

Password Setting

Please set your password if you enable this feature for first-time. If password is set, you will require to enter with your password upon you connect to the Web Management.

Administrator

Password Enable Disable

New Password

Confirm Password

Set Security For SNMP

Write Community

Brug Password Setting (Indstilling af adgangskode) til at indstille en administrator-adgangskode for at kunne gå til **Web Management (Webstyring)**. Når adgangskode aktiveres første gang, indstil adgangskoden, inden den aktiveres. Når adgangskodefunktionen er aktiveret, er administrator-adgangskoden nødvendig for at kunne gå til **Web Management (Webstyring)**.

- **New Password (Ny adgangskode)**: Indtast ny adgangskode
- **Confirm Password (Bekræft adgangskode)**: Indtast adgangskode igen og send
- **Write Community (Skriv samfund)**: Indstil sikkerhed for SNMP. Indtast adgangskode og fremsend.



BEMÆRK: Kontakt Dell, hvis du har glemt din administrator-adgangskode.

Login Page (Log-ind side)

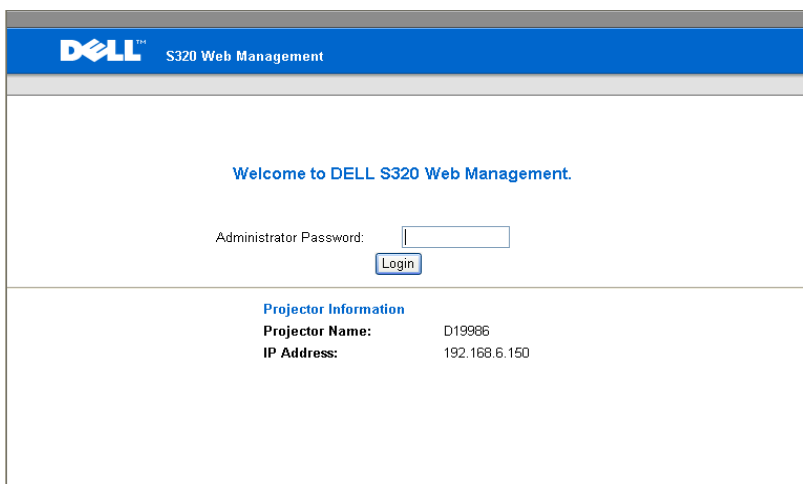

DELL™ S320 Web Management

Welcome to DELL S320 Web Management.

Administrator Password:

Login

Projector Information

Projector Name:	D19986
IP Address:	192.168.6.150

- **Administrator Password (Administrator-adgangskode):** Indtast Administrator Password (Administrator-adgangskoden), og klik på Login (Log-ind).

Firmware Upgrade (Firmware-opgradering)

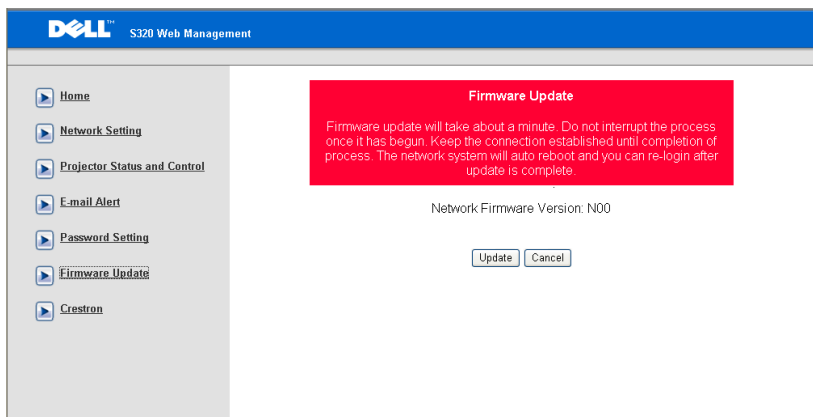

Brug Firmware Update siden til at opdatere projektorens firmware. Tryk på Update (Opdater) for at begynde.

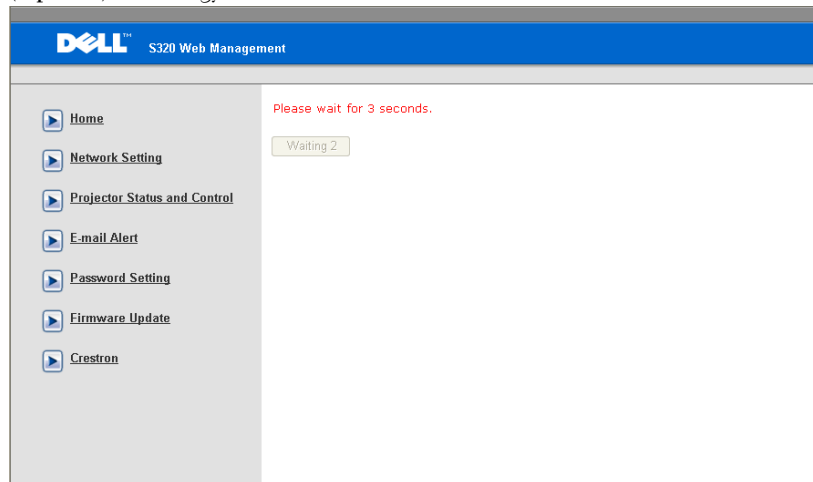

- Vent, indtil tælleren når 0.

- ▶ Home
- ▶ Network Setting
- ▶ Projector Status and Control
- ▶ E-mail Alert
- ▶ Password Setting
- ▶ Firmware Update
- ▶ Crestron

Please wait for 3 seconds.

Continue

- Vent tre sekunder, hvorefter den automatisk går videre til næste trin.

Upgrade Firmware

Please select a file (~.bin) to upgrade :

Upgrade

Cancel

(Upgrading firmware may take 60 seconds)

Upgrade must NOT be interrupted !

- Vælg filen, som skal opgraderes, og klik på **Upgrade (Opgrader)** knappen. Når opgraderingen er i gang, er **Cancel (Annuller)** knappen deaktiveret.

Please wait.
Click on button to proceed after 8 seconds.

Waiting(6)

- Vent, indtil tælleren når 0.

Please wait.
Click on button to proceed after 8 seconds.

Re Login

- Når opgraderingen er fuldført, klik på **Re Login (Log på igen)** for, at gå tilbage til Web Management Home Page (Web Management hjemmesiden).

Crestron

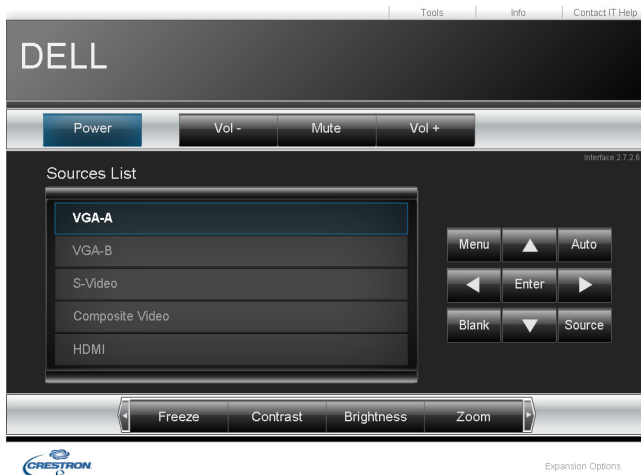

Crestron funktion

FAQ:

Jeg vil gerne kunne gå til projektoren på afstand via internettet. Hvad er den bedste indstilling for browseren?

For at opnå den bedste indstilling for browseren, gør som følger:

- 1 Åbn Control Panel (Kontrolpanel) → Internet Options (Internetindstillinger) → General (Generelt) faneblad → Temporary Internet Files (Midlertidige internetfiler) → Settings (Indstillinger) → Vælg Every visit to the pages (Hvert besøg til siderne).
- 2 Nogle firewalls eller antivirus-programmer blokerer muligvis HTTP-programmet. Om muligt, deaktiver for firewallen eller antivirus-programmet.

Jeg vil gerne kunne gå til projektoren på afstand via internettet. Hvilket stikportnummer skal jeg åbne for den i brandmuren?

De følgende er TCP/IP-porte, som projektoren bruger.

UDP/TCP	Port nummer	Beskrivelse
TCP	80	Web-konfiguration (HTTP)
UDP/TCP	25	SMTP: Bruges til e-mail routing mellem mail-servere
UDP/TCP	161	SNMP: Simple Network Management Protocol (Simpel Netværks-Management Protokol)
UDP	9131	AMX: Bruges til AMX opdagelse

Hvorfor kan jeg ikke nå projektoren via internettet?

- 1 Tjek, om computeren/laptoppen er forbundet til internettet.
- 2 Tjek, med din MIS eller netværksadministrator, om computeren/laptoppen er på det samme undernet.

Hvorfor kan jeg ikke nå SMTP serveren?

- 1** Tjek med din MIS eller netværksadministrator, om SMTP serverfunktionen er åben for projektoren og, om IP'en, tildelt projektoren, har adgang til SMTP serveren. Projektorens SMTP stikportnummer er 25. Dette kan ikke ændres.
- 2** Tjek, om den udgående SMTP-server, brugernavnet og adgangskoden er korrekt indstillet.
- 3** Nogle SMTP servere tjekker, om "Fra" mail-adressen passer med "Brugernavn" og "Adgangskode". Du bruger f.eks. test@dell.com som mail-adressen i "Fra". Du skal også bruge test@dell.com kontooplysningerne for brugernavn og adgangskode til at logge ind på SMTP serveren.

Hvorfor kan jeg ikke modtage test-alarm-e-mail, selvom projektoren indikerer, at test-mailen er sendt?

Det kan være, fordi SMTP serveren genkendte alarm-mailen som en spam-mail eller på grund af SMTP server restriktionen. Tjek SMTP serverens indstilling med din MIS netværksadministrator.

Konfiguration af brandmur og FAQ (Hyppigt Stillede Spørgsmål)

SP: Hvorfor kan jeg ikke få adgang til websiden Web Management?

SV: Computerens firewall-konfiguration kan forhindre din adgang til websiden Web Management. Se venligst de følgende konfigurationsindstillinger:

Brandmur- beskyttelse	Konfiguration
McAfee Sikkerhedscenter	<ol style="list-style-type: none">1 Start McAfee Sikkerhedscenter (Start > All Programs (Alle programmer) > McAfee > McAfee Security Center (McAfee Sikkerhedscenter)).2 På personal firewall plus (personlig brandmur plus) fanebladet, klik på View the Internet Applications List (Se listen med Internetprogrammer).3 Find og vælg Dell S320 or S320wi Projector (Dell S320 eller S320wi projektor) på listen.4 Højreklik på dens kolonne Permissions (Tilladelser).5 Vælg Allow Full Access (Tillad fuld adgang) i pop-op menuen.
Norton AntiVirus	<ol style="list-style-type: none">1 Åbn Norton AntiVirus (Start > All Programs (Alle programmer) > Norton AntiVirus > Norton AntiVirus).2 Klik på Options (Funktioner) menuen og vælg derefter Norton AntiVirus.3 På Status (Status) siden, vælg Internet Worm Protection (Beskyttelse mod internet-orm).4 Find og vælg Dell S320 or S320wi Projector (Dell S320 eller S320wi projektor) på listen i alle programmerne.5 Højreklik på dens kolonne Internet Access (Internetadgang).6 Vælg Permit All (Tillad alt) i pop-op menuen.7 Klik på OK.

Brandmur- beskyttelse	Konfiguration
Sygate Personlig Brandmur	<ol style="list-style-type: none"> 1 Åbn Sygate Personal Firewall (Start > All Programs (alle programmer) > Sygate > Sygate Personal Firewall). 2 På listen med Running Applications (Løbende programmer), find og højreklik på Dell S320 or S320wi Projector (Dell S320 eller S320wi projektor). 3 Vælg Allow (Tillad) i pop-op menuen.
Windows Brandmur	<ol style="list-style-type: none"> 1 Åbn Windows Firewall (Start > All Programs (Alle programmer) > Control Panel (Kontrolpanel)). Dobbeltklik på Windows Firewall. 2 På General (Generelt) fanebladet, fjern markering fra Don't allow exceptions (Tillad ikke undtagelser). 3 På Exceptions (Undtagelser) fanebladet, klik på Add Program...(Tilføj program...). 4 Find og vælg Dell 320 or 320wi Projector (Dell 320 eller 320wi Projektor) på programlisten og klik derefter på OK. 5 Klik på OK for at bekræfte undtagelsesindstillingerne.
Zonealarm	<ol style="list-style-type: none"> 1 Åbn Zone Alarm Firewall (Start > All Programs (Alle programmer) > Zone Labs > Zone Labs Center). 2 På siden Program Control (Programkontrol), find og vælg Dell S320 or S320wi Projector (Dell S320 eller S320wi Projector) på listen. 3 Højreklik på kolonnen Access-Trusted (Adgang betroet). 4 Vælg Allow (Tillad) i pop-op menuen. 5 Højreklik og vælg kolonnerne Allow (Tillad) til Access-Internet (Internetadgang), Server-Trusted (Server betroet) og Server-Internet (Server internet) .

Lav programsymbol

Med programsymbolet kan du udføre ”Plug & Show” med et USB symbol.

 **BEMÆRK:** Dette gælder kun S320wi-modellen, eller en trådløs-aktiveret S320-model.

- 1 I programsoftwaret, klik på  > Make Application Token (Lav programsymbol).
- 2 Følgende skærm ses. Klik på **Next (Næste)**.



- 3 Anbring et flash-drev i en af computerens USB porte. Vælg drevet på listen og klik derefter på **Next (Næste)**.

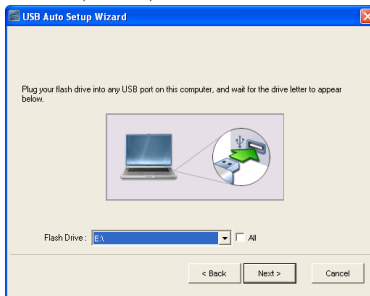

- 4 Klik på **Finish (Afslut)** for at lukke guiden.



Fejlfinding på din projektor

Hvis du oplever problemer med din projektor, så se i de følgende fejlfindingstips. Hvis problemet fortsætter, bedes du venligst kontakte Dell™ (se "Sådan kontakter du Dell" på side 144).



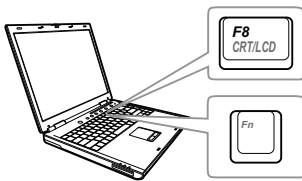

Problem

Der vises intet billede på skærmen



Mulig løsning

- Kontroller, at du har valgt den rigtige indgangskilde i menuen INPUT SOURCE (INDGANGSKILDE).
- Kontroller, at den eksterne grafikport er aktiveret. Hvis du bruger en Dell™ laptop computer, så tryk på (Fn+F8). For andre computere, se i den respektive dokumentation. Hvis billeder ikke vises korrekt, skal du opgradere computerens videodriver. For Dell computere, se support.dell.com.
- Kontroller, at alle kabler er korrekt tilsluttet. Se "Tilslutning af projektoren" på side 13.
- Kontroller, at benene på stikkene ikke er bøjedede eller knækkede.
- Kontroller, at lampen er korrekt installeret (se "Udskiftning af lampe" på side 135).
- Brug Test Pattern (Testmønster) i Projector Settings (Projektorindstillinger) under Advanced Settings (Avanceret indstillinger) menuen. Kontroller, at farverne på testmønstret er korrekte.

Problem (fortsat)	Mulig løsning (fortsat)
Delvist, rullende og forkert vist billede	<p>1 Tryk på Autom. justering knappen på fjernbetjeningen eller på kontrolpanelet.</p> <p>2 Hvis du bruger en Dell™ bærbar computer, skal du sætte opløsningen på computeren til WXGA (1280 x 800):</p> <p>a Højreklik på den ubrugte del af dit Microsoft® Windows® skrivebord, klik på Properties (Egenskaber), og vælg derefter fanen Settings (Indstillinger).</p> <p>b Kontroller, at indstillingen er på 1280 x 800 pixel for den eksterne skærmport.</p> <p>c Tryk på   (Fn+F8).</p> <p>Hvis du oplever problemer med at ændre opløsninger, eller hvis din skærm fryser, så genstart alt udstyr og projektoren.</p> <p>Hvis du ikke bruger en Dell™ bærbar computer, bedes du venligst se i dokumenterne til din computer. Hvis billeder ikke vises korrekt, skal du opgradere computerens videodriver. For Dell computer, se support.dell.com.</p>
Skærmen viser ikke din præsentation	Hvis du bruger en bærbar computer, så tryk på   (Fn+F8).
Billedet er ustabilt eller flimrer	Juster sporingen i Display Settings (Skærmindstillinger) i menuen Advanced Settings (Avancerede indstillinger) i OSD-menuen .
Billedet har en lodret flimrende bjælke	Juster frekvensen i Display Settings (Skærmindstillinger) i menuen Advanced Settings (Avancerede indstillinger) i OSD-menuen (kun i pc-funktion).

Problem (fortsat)	Mulig løsning (fortsat)
Billedfarven er forkert.	<ul style="list-style-type: none"> • Hvis skærmen modtager de forkerte signaluddata fra grafikkortet, skal du indstille signaltypen til RGB i Image Settings (Billedindstillinger) i fanen Advanced Settings (Avancerede indstillinger) i OSD-menuen . • Brug Test Pattern (Testmønster) i Projector Settings (Projektorindstillinger) under Advanced Settings (Avanceret indstillinger) menuen. Kontroller, at farverne på testmønstret er korrekte.
Billedet er ude af fokus	<ol style="list-style-type: none"> 1 Juster fokusringen på projektorlinsen. 2 Kontroller, at projektionsskærmen er indenfor den angivne afstand fra projektoren 0,4m til 3,82m.
Billedet er trukket, når der vises en 16:9 DVD	<p>Projektoren detekterer automatisk inputsignalet format. Det bevarer det projicerede billedes format i henhold til indgangssignalet format med en oprindelig indstilling.</p> <p>Hvis billedet stadig er strukket, indstil størrelsesforholdet i Display Settings (Displayindstillinger) i menuen Advanced Settings (Avancerede indstillinger) i OSD-menuen.</p>
Billedet er spejlvendt	Vælg Projector Settings (Projektorindstillinger) i Advanced Settings (Avancerede indstillinger) i OSD og juster projektorens tilstand.
Lampen er brændt ud eller har en blobbende lyd	Når lampen når slutningen af levetiden, kan den brænde ud og måske lave en blobbende lyd. Hvis det sker, tændes projektoren ikke. Hvis du vil udskifte lampen, skal du se "Udskiftning af lampe" på side 135.
LAMPE lyser fast gult	Hvis LAMPE lyser konstant gult, skal lampen udskiftes.

Problem (fortsat)	Mulig løsning (fortsat)
LAMPE blinker gult	<p>Hvis LAMPE lyset blinker gult, kan forbindelsen til lampemodulet muligvis være afbrudt. Tjek lampemodulet og kontroller, at det er korrekt monteret.</p> <p>Hvis LAMPE lyser og Strømforsyning blinker gult, er der fejl på lampe-driveren, og projektoren lukker automatisk ned.</p> <p>Hvis LAMPE og TEMPERATUR blinker gult, og Strømforsyning lyser konstant blåt, er der fejl på farvehjulet, og projektoren lukker automatisk ned.</p> <p>Ryd projiceringstilstanden ved holde POWER (STRØM) knappen nede i 10 sekunder.</p>
TEMP lyser konstant orange	Projektoren er overophedet. Skærmen lukker automatisk ned. Tænd for skærmen igen, når projektoren er afkølet. Hvis problemet fortsætter, så kontakt Dell™.
TEMP blinker gult	Hvis projektorens ventilator fejler, slukker projektoren automatisk. Prøv at rydde projektortilstanden ved at holde knappen Strømforsyning nede i 10 sekunder. Vent 5 minutter og tænd så igen. Hvis problemet fortsætter, så kontakt Dell™.
OSD (skærmmenuent) kommer ikke frem på skærmen	Forsøg at trykke på knappen Menu på panelet i 15 sekunder for at oplåse OSD. Kontroller Menu Lock (Menu-lås) på side 66.
Fjernbetjeningen fungerer ikke jævnt eller fungerer kun inden for et begrænset område	Batteriet er måske lavt. Hvis det er tilfældet, så udskift med to nye AAA-batterier.

fejlfinding af din interaktive pen

Problem (fortsat)	Mulig løsning (fortsat)
Kan ikke bruge pennen eller kan ikke tilslutte pennen	<ul style="list-style-type: none">• Tjek om indgangskilden er Pc (VGA, HDMI, Trådløs og Netværk)• Tjek om den interaktive funktion er aktiveret. (Menu -> Advanced Settings (Avancerede indstillinger) -> Interactive Settings (Indstillinger for interaktivitet) -> Interactive (Interaktiv))• Tjek om forbindelsen er korrekt udført. (Menu -> Advanced Settings (Avancerede indstillinger) -> Interactive Settings (Indstillinger for interaktivitet) -> Connection (Forbindelse))• Når der bruges trådløs eller LAN forbindelse, og pennen ikke virker, tjek om funktionen Wireless and LAN (Trådløs og Netværk) er aktiveret.<ol style="list-style-type: none">1 Menu -> Advanced Settings (Avancerede indstillinger) -> LAN Settings (Netværksindstillinger) -> Wireless and LAN (Trådløs og Netværk)2 Menu -> Advanced Settings (Avancerede indstillinger) -> Wireless Settings (Indstillinger for trådløs) -> Wireless (Trådløs)• Når der bruges trådløs eller LAN forbindelse, tjek om Wireless Application Software er forbundet. (Understøtter kun fuld-skærm udgang).• Tjek om linsen vender mod skærmen.• Tryk på en hvilken som helst knap for at aktivere (undtagen Pennespids knappen).
LED virker ikke.	Tjek om batteriet er løbet tør for strøm.
Den gule LED lyser konstant	Batteriladningen er lav. Oplad den interaktive pens batteri.

Den grønne LED lyser konstant, men markøren bevæger sig ikke. Projektoren viser "USB connection is not detected" ("USB forbindelse ikke genkendt").	Tjek mini USB-kabelforbindelsen mellem din computer og din S320wi projektor.
Kan ikke vælge Interactive	Tjek om der er en Pc (VGA, HDMI, Trådløs og Netværk) indgangskilde.
Kan ikke bruge pennen med 3D som kilde.	<p>a Understøtter kun VGA og HDMI udgangssignaler på 120 Hz.</p> <p>b Komposit/S-Video udgangssignaler på 60 Hz, og Komposit udgangssignaler understøttes ikke.</p>
Kan ikke bruge pennen med komposit video eller S-video kilde.	Komposit video eller S-video kilde er ikke understøttet.
Kan ikke bruge pennespids	Hvis pennespidsen er slidt op, udskift med en ny.
Kan trådløs USB funktion bruges med USB skærm?	Trådløs USB funktion understøttes ikke.

Styresignaler

Projektstatus	Beskrivelse	Kontrolknapper		Indikator	
		Strømforsyning	TEMPERATUR (Gul)	LAMPE (Gul)	
Standby-funktion	Projektør i standby-funktion. Klar til at blive tændt.	BLÅ Blinker	SLUKKET	SLUKKET	
Opvarmningsfunktion	Det taget en kort tid for projektoren at varme op og tændes.	BLÅ	SLUKKET	SLUKKET	
Lampe tændt	Projektør i Normal-funktion, klar til at vise et billede.  Bemærk: OSD-menuen er ikke åbnet.	BLÅ	SLUKKET	SLUKKET	
Afkølingsfunktion	Projektoren køler ned inden den slukker.	BLÅ	SLUKKET	SLUKKET	
Afkøling inden energisparefunktion.	Projektoren bruger ca. 60 sekunder til at afkøle, inden den skifter til Energisparefunktion.	GUL	SLUKKET	SLUKKET	
Projektør overophedet	Luftventilationen er muligvis blokeret eller den omgivende temperatur er muligvis over 35 °C. Projektoren lukker automatisk ned. Du skal sikre dig, at ventilationsåbningerne ikke er blokerede og at den omgivende temperatur ligger indenfor området for apparatets funktion. Hvis problemet fortsætter, så kontakt Dell.	SLUKKET	GUL	SLUKKET	
Lampedriver overophedet	Lampedriveren er overophedet. Ventilationsåbningerne er muligvis blokerede. Projektoren lukker automatisk ned. Tænd for skærmen igen, når projektoren er afkølet. Hvis problemet fortsætter, så kontakt Dell.	GUL	GUL	SLUKKET	
Ventilator defekt.	En af ventilatorerne svigter. Projektoren lukker automatisk ned. Hvis problemet fortsætter, så kontakt Dell.	SLUKKET	GUL Blinker	SLUKKET	
Lampens driver defekt	Lampens driver svigter. Projektoren lukker automatisk ned. Træk ledningen ud af stikkontakten efter tre minutter, og tænd derefter for skærmen igen. Hvis problemet fortsætter, så kontakt Dell.	GUL Blinker	SLUKKET	GUL Blinker	
Farvehjulsvigt	Farvehjulet kan ikke starte. Projektoren svigter og den lukker automatisk ned. Træk ledningen ud af stikkontakten efter tre minutter, og tænd derefter for projektoren. Hvis problemet fortsætter, så kontakt Dell.	BLÅ	GUL Blinker	GUL Blinker	
Lampesvigt	Lampen er defekt. Udskift lampen.	SLUKKET	SLUKKET	GUL	
Fejl - DC-strømforsyning (+12 V)	Strømforsyningen er afbrudt. Projektoren lukker automatisk ned. Træk ledningen ud af stikkontakten efter tre minutter, og tænd derefter for projektoren. Hvis problemet fortsætter, så kontakt Dell.	GUL Blinker	GUL	GUL	
Lampemodulforbindelse fejlet	Lampemodulforbindelsen kan være afbrudt. Tjek lampemodulet og kontroller, at det er korrekt monteret. Hvis problemet fortsætter, så kontakt Dell.	SLUKKET	SLUKKET	GUL Blinker	

Interactive Pen LED styresignaler

PEN-status	Beskrivelse	Indikator		Tjekker flow og punkter / tidspunkter
		Grøn farve	Gul farve	
Normal tilstand 1)	Pen vender mod skærmen med linket.	Fast ON (TÆNDT)	SLUKKET	
Normal tilstand 2)	Pen vender ikke mod skærmen, men med linket.	Blinker 0,02 s TIL/1 s FRA	SLUKKET	Går i dvaletilstand efter tre minutter.
Søg efter åbent netværk-tilstand	Når pennen søger efter et åbent netværk (den grønne LED blinker hver 2 s). Når du holder knappen for pennespids og funktion nede i 5 s skifter pennen til denne tilstand.	Blinker 0,1 s TIL/0,1 s FRA og 0,1 s TIL/1,7 s FRA	SLUKKET	Hvis pennen ikke parres med projektoren succesfuldt, skifter pennen til dvaletilstand efter 3 minutter
Søg efter fast netværk-tilstand	Når pennen søger efter et fast netværk.	Blinker 0,3 s TIL/0,3 s FRA	SLUKKET	Hvis pennen ikke parres med projektoren succesfuldt, skifter pennen til dvaletilstand efter 3 minutter
Parringstilstand	Efter du har holdt funktionsknappen nede i 5 sekunder, blinker den grønne LED 1 gang hver 0,15 s (fortsættes i 10 sekunder).	Blinker 0,15 s TIL/0,15 s FRA	SLUKKET	Hvis pennen parres med projektorens succesfuldt, skifter pennen til Parring succesfuld-tilstand. Hvis pennen ikke parres med projektoren succesfuldt, skifter pennen til Parring mislykkedes-tilstand efter 10 s.
Parring succesfuld-tilstand	Når pennen parres med projektoren succesfuldt efter parrings-tilstand (grøn og gul LED blinker skiftevis i 3 s).	Blinker 0,3 s TIL/0,3 s FRA	Blinker 0,3 s FRA/0,3 s TIL	Skifter til parrings-tilstand og parrer succesfuldt i 10 s
Parring mislykkedes-tilstand	Når pennen ikke parres med projektoren succesfuldt efter parrings-tilstand (grøn og gul LED blinker samtidigt i 3 s).	Blinker 0,3 s TIL/0,3 s FRA	Blinker 0,3 s TIL/0,3 s FRA	Skifter til parrings-tilstand og parring mislykkedes efter 10 s
Sovetilstand	Går i dvaletilstand for at spare strøm.	Fast TIL 3 s.	Fast TIL 3 s.	1. Pen vender ikke mod skærmen, men med linket: Går i sovetilstand efter tre minutter. 2. Efter søgning efter AP kanal i tre cyklusser uden link går i sovetilstand.
Svagt batteri	Pennens batteri er svagt. Batteriet udløber efter to timer.	SLUKKET	Blinker 1 s TIL/1 s FRA	MSP430 tjekker batteriets styrke ved normal drift. Denne advarsels-LED vises, hvis batteriet er svagt.
Batteriet er udløbet og kan ikke drive PB	Billedføleren og RF-modulet fungerer ikke korrekt. Pennen kan ikke fungere normalt.	SLUKKET	Fast ON (TÆNDT)	Pennens batteri er udløbet. Strømmen virker kun på MSP430. Alarm-LED ses i ét minut for at spare strøm og går derefter i dvaletilstand. Pennen kan ikke bruges i denne situation.
Batteri oplader når batteristand er lav	Pen er sat i oplader eller har forbindelse til laptop med USB-kabel	I/R	Fast ON (TÆNDT)	
Batteri oplader når batteristand er fuld	Pen er sat i oplader eller har forbindelse til laptop med USB-kabel	I/R	SLUKKET	

Udskiftning af lampe

⚠ ADVARSEL: Inden du begynder nogle af procedurerne i dette afsnit, skal du følge Anvisninger omkring sikkerhed, som beskrevet på side 11.

Udskift lampen, når du ser meddelelsen "**Lamp is approaching the end of its useful life in the operation. Replacement suggested! www.dell.com/lamps (Lampen er ved at nå afslutningen af sin brugbare levetid ved fuld funktion. Udskiftning anbefales! www.dell.com/lamps)**" vises på skærmen. Hvis problemet fortsætter efter udskiftning af lampen, så kontakt Dell™. For yderligere oplysninger, se Sådan kontakter du Dell på side 144.

⚠ ADVARSEL: Brug en original lampe og sørg for sikre og optimale arbejdsforhold for projektoren.

⚠ ADVARSEL: Lampen bliver meget varm, når den er i brug. Forsøg ikke at udskifte lampen, før projektoren er kølet af i mindst 30 minutter.

⚠ ADVARSEL: Rør ikke ved pæren eller lampeglasset på noget tidspunkt. Projektorlamper er meget skrøbelige og kan bryde, hvis de berøres. De spredte glasskår er skarpe og kan medføre personskade.

⚠ ADVARSEL: Hvis lampen bryder skal alle skår fjernes fra projektoren, og de skal bortskaffes eller genbruges, i overensstemmelse med den lokale eller indenlandske lovgivning. For yderligere oplysninger, se www.dell.com/hg.

1 Sluk for projektoren, og træk stikket ud.

2 Lad projektoren køle af i mindst 30 minutter.

3 Løsn de to skruer, der holder lampedækslet fast, og fjern dækslet.

4 Løsn de to skruer, der holder lampen.

5 Træk lampen op i dens metalhåndtag.

🔧 BEMÆRK: Dell kan forlange, at lamper, der udskiftes under garantien, returneres til Dell™. Ellers kontakt dit lokale genbrugscenter for at få oplyst det nærmeste affaldsdepot.

6 Udskift med en ny lampe.

7 Spænd de to skruer, der holder lampen.

8 Sæt lampedækslet på plads og spænd de to skruer.

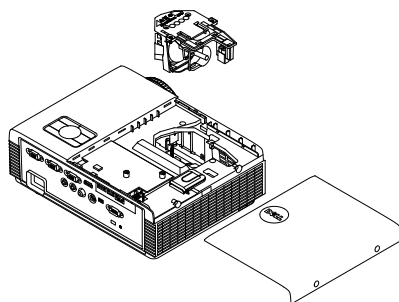

9 Nulstil lampens brugstid ved at vælge "Yes" (Ja) for Lamp Reset (Nulstilling af lampe) i Power Settings (Strømindstillinger) i menuen Advanced Setting (Avancerede indstillinger) i OSD-menuen (se Power Settings (Strømindstillinger) i menuen Advanced Setting (Avancerede indstillinger) side 68). Når et nyt lampemodul monteres, nulstiller projektoren automatisk lampetimerne.



ADVARSEL: Bortskaffelse af lamper (kun USA)

 **LAMPE(R) INDEN I DETTE PRODUKT INDEHOLDER KVIKSØLV OG SKAL GENBRUGES ELLER BORTSKAFFES I OVERENSSTEMMELSE MED LOKALE, STATSIGE ELLER FØDERALE LOVE. FOR YDERLIGERE INFORMATION, SE WWW.DELL.COM/HG ELLER KONTAKT ELECTRONIC INDUSTRIES ALLIANCE PÅ WWW.EIAE.ORG. FOR SPECIFIK INFORMATION OM BORTSKAFFELSE AF LAMPE, SE WWW.LAMPRECYCLE.ORG.**

Specifikationer

Lysventil	0,55" XGA S450 DMD, DarkChip3™
Brightness (Lysstyrke)	3000 ANSI Lumens (maks.)
Kontrastområde	2200:1 Typisk (Fuld Til/Fuld Fra)
Ensartethed	80% Typisk (Japan-standard - JBMA)
Antal pixel	1024 x 768 (XGA)
Aspect Ratio (Billedformat)	4:3
Farvevisning	1,07 milliarder farver
Farvehjulshastighed	2 X 1 X for 3D-visning
Projektionslinse	F-Stop: F/2,8 Effektiv brændvidde = 7,26mm Fast linse, kun digital zoom Projektionsforhold = 0,626 bred og tele
Forskydningsforhold	115 ± 5%
Projektionsskærmstørrelse	31,45 ~ 300 tommer (diagonalt)
Projektionsafstand	0,4m ~ 3,82m
Videokompatibilitet	Komposit video / S-video NTSC (J, M, 4.43), PAL (B, D, G, H, I, M, N), SECAM (B, D, G, K, K1, L) Komponent-videoinput via VGA: 1080i, 720p, 576i/p, 480i/p HDMI-input: 1080p, 720p, 576i/p, 480i/p
Strømforsyning	Universel AC 100-240V 50-60 Hz med PFC indgang

Strømforbrug

Normal tilstand: 305 W \pm 10 % @ 110 V AC
Eco-tilstand: 225 W \pm 10 % @ 110 V AC
Energisparetilstand <15 W (trådløs og netværk Til)
Standby-tilstand: < 0,5 W (netværk Fra, og VGA_OUT Fra og trådløs Fra)

Lyd

1 højttaler x 5W RMS

Støjniveau

35 dB(A) normal tilstand, 31 dB(A) eco-funktion

Projektorens vægt

3,18kg

Vægten på den interaktive pen

60 g (0,13 pund) (med Li-ion-batteri)

Mål på projektoren (B x H x D)

288 x 92 x 220mm

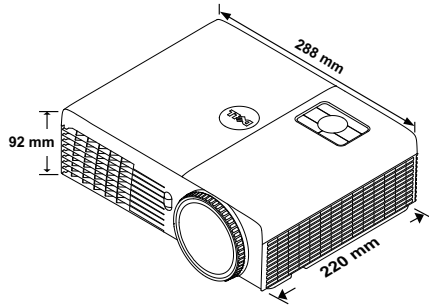

Mål for den interaktive pen 22,46 x 23,79 x 169,17 mm (B x H x D), kun på S320wi-modellen

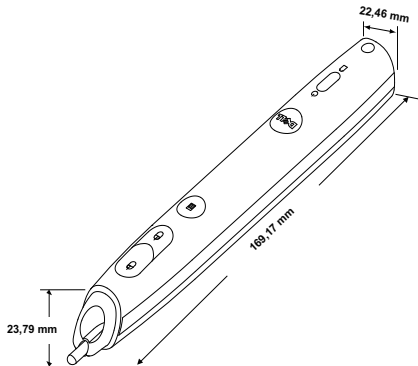

Miljøforhold

Driftstemperatur: 5 °C - 35 °C

Fugtighed: 80% maks.

Opbevaringstemperatur: 0 °C til 60 °C

Fugtighed: 90 % maks.

Forsendelsestemperatur: -20 °C til 60 °C

Fugtighed: 90 % maks.

I/O stik (til S320/S320wi)

Strøm: Ét AC (vekselstrøm) stik (3-pin – C14 indgang)

VGA indgang: To 15-stikben D-sub stik (blå), VGA-A og VGA-B til analog RGB/komponent indgangssignaler.

VGA output: Ét 15-stikben D-sub stik (sort) til VGA-A loop-through.

S-video indgang: Ét standard 4-pin min-DIN S-video stik til Y/C signal.

Komposit video-indgang: Ét gult RCA stik til CVBS signal.

HDMI-input: Ét HDMI stik til støtte for HDMI 1.3. Er HDCP-kompliant

Analog lydindgang: Ét 3,5 mm stereo mini-telefonstik (blå).

Variabel lydudgang: Ét 3,5 mm stereo mini-telefonstik (grøn).

USB (type B)-port: En mini USB-slave til fjernsupport og den interaktive pen.

RS232 port: Et 9-bens D-sub-stik til RS232-kommunikation.

USB (type A) port (integreret på S320wi-modellen): Et USB-stikfor foto/PtG-viewer (JPG/PPT-format).

USB (type B) port (integreret på S320wi-modellen): Et USB-stik, som understøtter USB-skærmen.

RJ45-port (integreret på S320wi-modellen): Et RJ45-stik til styring af projektoren via netværk- og LAN-skærmen.

Trådløs dongle (integreret på S320wi-modellen)	<p>Trådløs standard: IEEE802.11b/g/n</p> <p>Wireless (Trådløs): Et WiFi USB (type A)-stik for understøttelse af trådløs dongle (integreret Wi-Fi, USB-grænseflade).</p> <p>OS miljø: Windows 7/Vista/XP/2000, MAC OS X</p> <p>Support: Præsentations-lysbilleder og projektorkontrol.</p> <p>Muliggør tilslutning af op til 30 brugere samtidigt.</p> <p>4-til-1 splitskærm. Muliggør visning af fire lysbilleder på skærmen.</p> <p>Konferencekontrol-tilstand.</p> <p>Understøtter lydprojektion (du skal muligvis installere en driver. Kan downloades fra support.dell.com).</p>
Lamp (Lampe)	Philips 240 W bruger-udskiftelig lampe
Lampens levetid	<p>Uden billedpleje</p> <p>Normal tilstand: Op til 3000 timer</p> <p>ØKO: Op til 4000 timer</p> <p>Med billedpleje</p> <p>Normal tilstand: Op til 4000 timer</p> <p>ØKO: Op til 5000 timer</p>



BEMÆRK: Vurderingen af en projektorlampes levetid er udelukkende et mål for forringelse af lysstyrke. Den er ikke en specifikation for, hvornår lampen vil holde op med at lyse. Lampeliv defineres som den tid, det tager for for over 50% af en lampeprøvepopulation at have en nedgang i lysstyrken på ca. 50% af det nominelle lys for den pågældende lampe. Lampens nominelle levetid garanteres ikke på nogen måde. En projektorlampes faktiske driftslevetid varierer i henhold til arbejdsbetingelser og brugsmønstre. Brug af en projektor under vanskelige forhold, hvilket f.eks. kan være støvede omgivelser, høje temperaturer, mange timer om dagen og mange forekomster af tænd/sluk, vil højst sandsynligt medføre forkortet driftslevetid og lampefejl.



BEMÆRK: Alt optisk ydelse, som er defineret i brugervejledningen og i produktspecifikationerne, er målt med den interaktive pen slukket.

RS232-stikfordeling

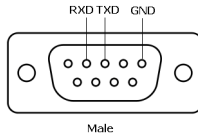

RS232-protokol

- Kommunikationsindstillinger

Forbindelsesindstillinger	Tidsinterval
Baudhastighed	19,200
Databit	8
Paritet	Ingen
Stopbit	1

- **Kommandotyper**

Bruges til at få vist OSD-menuen og justere indstillingerne.

- **Kontrolkommandosyntaks (fra pc til projektor)**

[H][AC][SoP][CRC][ID][SoM][COMMAND]

- **Eksempel:** Kommandoen ON (TIL) (Send først nedre byte)

--> 0xBE, 0xEF, 0x10, 0x05, 0x00, 0xC6, 0xFF, 0x11, 0x11, 0x01, 0x00, 0x01

- **Liste over kontrolkommandoer**

For at se den seneste RS232 kode, skal du gå på support.dell.com.

For at se de seneste SNMP-kommandoer og liste, skal du gå på support.dell.com.

Kompatibilitets-tilstande (analoge/digitale)

Opløsning	Opdateringsfrekvens (Hz)	Hsync. frekvens (Khz)	Pixel-klokke (MHz)
640 x 350	70,087	31,469	25,175
640 x 480	59,940	31,469	25,175
640 x 480 p60	59,940	31,469	25,175
720 x 480 p60	59,940	31,469	27,000
720 x 576 p50	50,000	31,250	27,000
720 x 400	70,087	31,469	28,322
640 x 480	75,000	37,500	31,500
848 x 480	60,000	31,020	33,750
640 x 480	85,008	43,269	36,000
800 x 600	60,317	37,879	40,000
800 x 600	75,000	46,875	49,500
800 x 600	85,061	53,674	56,250
1024 x 768	60,004	48,363	65,000
1280 x 720 p50	50,000	37,500	74,250
1280 x 720 p60	60,000	45,000	74,250
1920 x 1080 i50	50,000	28,125	74,250
1920 x 1080 i60	60,000	33,750	74,250
1280 x 720	59,855	44,772	74,500
1024 x 768	75,029	60,023	78,750
1280 x 800	59,810	49,702	83,500
1366 x 768	59,790	47,712	85,500
1360 x 768	60,015	47,712	85,500
1024 x 768	84,997	68,677	94,500
1440 x 900	59,887	55,935	106,500
1152 x 864	75,000	67,500	108,000
1280 x 960	60,000	60,000	108,000
1280 x 1024	60,020	63,981	108,000
1152 x 864	85,000	77,095	119,651
1400 x 1050	59,978	65,317	121,750
1280 X 800	84,880	71,554	122,500
1280 x 1024	75,025	79,976	135,000
1440 X 900	74,984	70,635	136,750
1680 x 1050	59,954	65,290	146,250
1280 x 960	85,002	85,938	148,500
1920 x 1080	60,000	67,500	148,500
1400 X 1050	74,867	82,278	156,000
1280 x 1024	85,024	91,146	157,000
1440 X 900	84,842	80,430	157,000
1600 x 1200	60,000	75,000	162,000

800 x 600	119,972	76,302	73,250
1024 x 768	119,989	97,551	115,500
1280 x 720	120,000	101,563	146,250



BEMÆRK: Opdateringshastigheden ved 120 Hz (gråt område) understøttes i 3D.

Sådan kontakter du Dell

Kunder i USA skal ringe på 800-WWW-DELL (800-999-3355).



BEMÆRK: Hvis du ikke har en aktiv internetforbindelse, kan du finde kontaktoplysningerne på din kvittering, pakseddel, regning eller i Dells produktkatalog.

Dell™ har flere forskellige support- og servicemuligheder, både online og over telefonen. Tilgængeligheden varierer efter land og produkt, og nogle af servicemulighederne findes muligvis ikke i dit område. Hvis du vil kontakte Dell angående problemer omkring salg, teknisk support eller kundeservice:

- 1 Gå til [Support.dell.com](https://support.dell.com).
- 2 Kontroller dit land eller område i rullemenuen **Vælg land/område** nederst på siden.
- 3 Klik på **Kontakt os** til venstre på siden.
- 4 Vælg det ønskede hyperlink for service eller support, baseret på dine behov.
- 5 Vælg, hvordan du vil kontakte Dell, efter hvad der passer bedst for dig.

Kontakt eInstruction

eInstruction omfatter telefonbaseret og online teknisk støtte. Mulighederne er forskellige fra land til land, men en e-mail til techsupport@einstruction.com kan sendes af brugere i alle lande.

USA eInstruction Software Technical Support

Telefon: 480-443-2214 eller 800-856-0732

E-mail: Techsupport@einstruction.com

International eInstruction Software Technical Support, EMEA

Telefon: +33 1 58 31 1065

E-mail: EU.Support@einstruction.com

Webbaseret, teknisk støtte er til rådighed på:

www.einstruction.com (i U.S.A.)

www.einstruction.de (i Tyskland)

www.einstruction.fr (i Frankrig)

www.einstruction.it (Italien)

www.einstruction.es (i Spanien)

Sådan kontakter du Crestron

Crestron leverer teknisk støtte over telefonen og online. Kontaktmulighederne er forskellige fra land til land, men en e-mail til getroomview@crestron.com kan sendes af brugere i alle lande.

Teknisk støtte

I USA og Canada

Telefon: 877-516-5394

E-mail: roomviewsupport@crestron.com

Udenfor USA og Canada

Telefon: +1 201-367-1037

E-mail: roomviewsupport@crestron.com

Tillæg: Ordliste

ANSI Lumens — En standard for måling af lysstyrke. Det beregnes ved at opdele et billede på en kvadratmeter ind i ni lige store firkanter, måle lux (eller lysstyrken)-aflysningen i midten af hver firkant, og finde gennemsnittet af disse ni punkter.

Størrelsesforhold — Det mest populære billedformat er 4:3 (4 til 3). Tidlige tv- og computervideoformater er billedformatet 4:3, hvilket betyder, at bredden af billedet er 4/3 gange højden.

Lysstyrke — Lysmængden der udsendes fra en skærm eller en projektorskærm eller projektorenhed. Projektorens lysstyrke måles i ANSI lumens.

Farvetemperatur — Farvens udseende fra hvidt lys. Lave farvetemperaturer betyder varmere (mere gult/rødt) lys mens højere farvetemperatur betyder et mere koldt (mere blå) lys. Standardenheden for farvetemperatur er Kelvin (K).

Komponentvideo — En metode til levering af kvalitetsvideo i et format, der består af luminans-signalet og to separate krominans-signaler, og som defineres som Y'Pb'Pr' for analogt komponent og som Y'Cb'Cr' for digitalt komponent. Komponentvideo findes på dvd-afspillere.

Kompositvideo — Et videosignal, der kombinerer luminansen (lysstyrken), krominansen (farven), sprængningen (farvereferecen) og synkroniseringen (horisontal og vertikal synkronisering af signaler) til en signalbølgeform, der overføres på et enkelt ledningspar. Der findes tre typer formater, nemlig NTSC, PAL og SECAM.

Komprimeret opløsning — Hvis indgangsbilledet har en højere opløsning end den aktuelle opløsning på projektoren, skaleres billedet således, at det passer til den aktuelle opløsning på projektoren. Komprimeringen på et digitalt apparat er således, at noget af billedets indhold mistes.

Kontrastområde — Område for lyse og mørke værdier i et billede, eller forholdet mellem deres maksimum- og minimumværdier. Der er to metoder, der bruges af projektiionsindustrien til måling af området:

1 Fuld Til/Fra — måler forholdet mellem lyseffekten på et helt hvidt billede (fuld Til) og lyseffekten på et helt sort billede (fuld Fra).

2 ANSI — måler et mønster på 16 skiftende sorte og hvide rektangler. Den gennemsnitlige lyseffekt fra de hvide rektangler divideres med den gennemsnitlige lyseffekt fra de sorte rektangler for at bestemme ANSI-kontrastområde.

Fuld Til/Fra-kontrast er altid et større nummer end ANSI-kontrast for samme projektor.

dB— decibel — En enhed, der bruges til at udtrykke den relative forskel i strøm eller intensitet, sædvanligvis mellem to akustiske eller elektriske signaler, svarende til ti gange den fælles logaritimestørrelse af de to niveauer.

Diagonalskærm — En metode til måling af størrelsen af en skærm eller et projiceret billede. Den måles fra et hjørne til det modsatte hjørne. en 9 fod høj, 12 fod bred skærm har en diagonal på 15 fod. Dette dokument går ud fra, at diagonaldimensionerne er for det traditionelle 4:3-område for et computerbillede, som i eksemplet ovenfor.

DHCP — Dynamisk Værtskonfigurations Protokol — En netværksprotokol, hvormed en server automatisk kan tildele en TCP/IP adresse til en enhed.

DLP® — Digital Light Processing™ — Refleksiv visningsteknologi, der er udviklet af Texas Instruments ved hjælp af små, manipulerede spejle. Lys, der passerer gennem at farvefilter, sendes til DLP-spejle, der arrangerer de RGB-farver i et billede, der projiceres på skærmen, også kendt som DMD.

DMD — Digital mikrospejlenhed — Hver DMD består af tusind hældende, mikroskopiske aluminiumslegerede spejle, der er monteret på en skjult bøjle.

DNS — domænenavnesystem — En internettjeneste, som oversætter domænenavne til IP-adresser.

Fokallængde — Distancen fra linseoverfladen til dens fokale punkt.

Frekvens — Omfanget af gentagelse i forløb pr. sekund for elektriske signaler. Måles i Hz (Hertz).

HDCP — Højbandbredde Digitalt Indhold Beskyttelse — En specifikation, udviklet af Intel™ Corporation til beskyttelse af digital underholdning over digital grænseflade såsom DVI, HDMI.

HDMI — Højdefinitions Multimedia-grænseflade — HDMI overfører både ikke-komprimeret højdefinitions-video sammen med digital lyd og enhedskontroldata via et enkelt stik.

Hz (Hertz) — Enhed for frekvens.

IEEE802.11 — Et sæt standarder til trådløs, lokal netværks- (WLAN) kommunikation. 802.11b/g/n bruger 2,4 GHz-båndet.

Trapezkorrektionssignal — Enhed der retter en billedskævhed (sædvanligvis en bred top/snæver bund-effekt) på et projiceret billede forårsaget af en forkert skærmvinkel.

Maksimal afstand — Den afstand fra en skærm, som projektoren skal bruge til at vise et brugbart billede (lyst nok) i et helt mørkt rum.

Maksimal billedstørrelse — Det største billede en projektor kan vise i et mørkt rum. Denne størrelse er sædvanligvis begrænset af optikkens fokale rækkevidde.

Minimumafstand — Den tætteste placering, hvormed en projektor kan fokusere et billede på en skærm.

NTSC — Nationa Tv-standard komite. En nordamerikansk standard for video og transmissioner, med et videoformat på 525 linjer ved 30 billeder per sekund.

PAL — Phasealternerende linje. En Europæisk standard for video og udsendelser, med et videoformat på 625 linjer ved 25 billeder per sekund.

Spejlvendt billede — Funktion, hvormed billedet kan spejlvendes vandret. Når det bruges i et normalt projektmiljø, bliver tekst, grafik m.v. vist bagvendt. Omvendt billede bruges til projektion vist bagfra.

RGB — Rød, Grøn, Blå — Bruges typisk til at beskrive en skærm, der kræver separate signaler for hver af de tre farver.

S-video — En videotransmissionsstandard, der bruger et 4-bens mini-DIN-stik til at sende videoinformation på to signalkabler, der kaldes luminans (lysstyrke, Y) og krominans (farve, C). Der refereres også til S-video som Y/C.

SECAM — En fransk og international fjernsynstransmissionsstandard for video- og fjernsynstransmission, der er tæt relateret til PAL, men bruger en anden metode til at sende farvedata.

SSID — Service Set Identifiers — Et navn til identificering af den bestemte trådløse LAN, som en bruger ønsker at forbinde til.

SVGA — Supervideografikrække — 800 x 600 pixels tæll.

SXGA — Superforlænget grafikrække — 1280 x 1024 pixel-tælling.

UXGA — Ultraforlænget grafikrække — Tæller 1600 x 1200 pixels.

VGA — Videografikrække — Tæller 640 x 480 pixels.

WEP — Wired Equivalent Privacy — En metode til kodning af kommunikationsdata. Kodningen oprettes og meddeles kun den kommunikerende bruger, så kommunikationsdataene ikke kan afkodes af tredjepart.

XGA — Forlænget videografikrække — Tæller 1024 x 768 pixels.

WXGA — Bred forlænget grafikrække — Tæller 1280 x 800 pixel.

Indeks

D

Dell
kontakt 144

F

Fejlfinding 127
Kontakt Dell 127
Fjernbetjening 37
IR-modtager 36

H

Hovedenhed 10
5W højttaler 10
Fokuseringstap 10
Hældningsjusteringshjul 10
IR-modtager 10
Kontrolpanel 10
Linse 10
Linsedæksel 10
Linsehætte 10

I

Indstilling af projektorfokusering
32
Fokusring 32
Interaktiv pen
Billedsensor 11
Håndledsrem 11

Kontrolpanel 11
LED indikatorer 11
Mini-USB opladningsstik 11
Stik til firmware-opgradering 11
Tænd/sluk-kontakt 11
Udskiftelig pennespids 11

J

Justering af det projicerede billede
31
Indstilling af projektorhøjde 31
sænk projektoren
Hældningsjusteringshjul
31

K

Kontakt Dell 7, 130, 135
Kontrolpanel 35

S

Skærmvisning 51
AUTOM. JUSTERING 52
AVANCEREDE
INDSTILLINGER 55
HJÆLP 74
Hovedmenu 51
INPUT-KILDE 51
INPUT-KILDE FOR
MULTIPEL SKÆRM 52

LYD-INPUT 54
LYDSTYRKE 54
LYSSTYRKE/KONTRAST 53
SPROG 74
VIDEO-TILSTAND 53

Specifikationer

Antal pixel 137
Dimensioner 138
Ensartethed 137
Farvehjulshastighed 137
Farvevisning 137
I/O-stik 139
Kontrastområde 137
Lyd 138
Lysstyrke 137
Lysventil 137
Miljøforhold 139
Projektionsafstand 137
Projektionslinse 137
Projektionsskærmstørrelse 137
RS232-protokol 141
Støjniveau 138
Strømforbrug 138
Strømforsyning 137
Vægt 138
Videokompatibilitet 137

support

kontakt Dell 144

T

Tænd/Sluk for projektoren
Sluk for projektoren 30
Tænd for projektoren 30
telefonnumre 144

Tilslutning af den interaktive pen
Interaktiv pen 28
Netledning 28
Projektionsskærmen 28
USB-A til mini USB-B kabel 28
VGA til VGA kabel 28

Tilslutning af projektoren

HDMI-kabel 25, 26, 27
Komposit videokabel 23
Netledning 17, 18, 19, 20, 22,
23, 24, 25, 26, 27
RS232-kabel 19
S-videokabel 22
Til computer 17
Tilslutning af en computer med
et RS232-kabel 19, 20
Tilslutning med et HDMI-kabel
25
Tilslutning med et
komponentkabel 24
Tilslutning med et
kompositkabel 23
Tilslutning med et S-videokabel
22
USB-A til USB-B kabel 20
USB-til-USB-kabel 17
VGA til VGA kabel 17, 18
VGA-til-YPbPr kabel 24

Tilslutningsporte

Åbning til sikkerhedskabel 13
HDMI stik 13
Komposit videostik 13
Lyd-B højre kanal indgangsstik
13
Lyd-B venstre kanal indgangsstik
13

Mini USB til fjernmus,
interaktiv funktion og
firmware-opgradering. 13

RJ45 stik 13

RS232-stik 13

S-videostik 13

USB type A viewerstik 13

USB type B skærmstik 13

VGA-A indgangs- (D-sub)- stik
13

VGA-A udgang
(skærm-gennemsløjfnig)
13

VGA-B indgangs- (D-sub)- stik
13

U

Udskiftning af lampe 135